



BRACHOT

Matériaux de paysage
et revêtements

GUIDE EXTÉRIEUR

Les plaisirs de l'extérieur, année après année

Brachot est à la pointe de la tendance en matière de dalles pour l'intérieur et l'extérieur, tant en pierre naturelle qu'en grès cérame. Forts de notre sens de la qualité et de l'innovation, nous vous proposons toujours des matériaux uniques, des applications exceptionnelles, des finitions remarquables et des formats surprenants.

Brachot et ses Family Members peuvent s'appuyer sur plus de 120 ans d'expérience et d'expertise en pierre naturelle et en matériaux reconstitués, comme le grès cérame. Le réseau international de carrières, de fournisseurs et de sites de production propres multiplie les possibilités, y compris dans le domaine des dalles de terrasse, des allées de jardin, des finitions extérieures (des margelles de piscine, des marches d'escalier et des marches massives), ainsi que des revêtements de mur et de façade.

Ce guide d'applications extérieures entend vous inspirer en vous présentant notre gamme de dalles en pierre naturelle et en grès cérame destinées à des applications extérieures. Sans oublier les finitions garantant d'un ensemble harmonieux. Que vous ayez un jardin rustique ou moderne, nos dalles vous aideront à façonner votre environnement extérieur et à lui apporter du cachet.

Vous y trouverez également des conseils pratiques qui vous éclaireront sur les multiples possibilités. Vous souhaitez venir voir nos dalles de vos propres yeux? Prenez rendez-vous dans l'une de nos salles d'exposition. Vous découvrirez les matériaux pour les applications intérieures et extérieures dans toute leur splendeur, avec leurs nuances, leurs applications et leurs finitions précises. Lors de votre visite, nos experts se feront un plaisir de vous donner des conseils personnalisés pour votre jardin ou pour votre projet.

Les plaisirs de l'extérieur, année après année — 3



PIERRE NATURELLE

Un choix durable — 8

Lexique — 12

kilkenny limestone — 14

fossil stone — 22

Pierre bleue belge — 26

granit — 34

basalte — 44

Pierre calcaire — 48

travertin — 58

grès — 64

schiste — 72

finitions extérieures — 78

margelles de piscine — 82

parements — 86

stoneskin — 88

stonepanels — 94

b-rocks — 98

opus incertum — 102

les boules : éléments décoratifs — 106



GRÈS CÉRAME

Des caractéristiques uniques — 110

uniceramica — 112

margelles de piscine uniceramica — 126

Entretien des pierres naturelles — 130

Accessoires pierres naturelles — 134

Prescriptions de pose des pierres naturelles — 136

Entretien du grès cérame — 140

Prescriptions de pose du grès cérame — 142

Colophon — 146



PIERRE NATURELLE

UN CHOIX DURABLE

La pierre naturelle possède un caractère authentique. C'est un matériau de haute qualité et durable qui vit et embellit au fil des ans. Une terrasse, une façade ou un sol en pierre naturelle bien entretenu présentera une belle patine et vieillira superbement.

Muschelkalk Mooser - Arenado

Beauté naturelle

La pierre naturelle... Tout est dans le nom : ce matériau durable est façonné par les forces de la nature. À la clé? Un caractère authentique et un cachet unique.

Des possibilités illimitées

La pierre naturelle est une source inépuisable d'inspiration et de créativité depuis toujours. Cela vaut aussi pour nous. Le choix des formats, couleurs, matériaux et finitions est pratiquement illimité, quelque soit l'application: de l'entrée de garage à la terrasse, en passant par le sentier de promenade et le revêtement de mur ou de façade original ou encore la margelle de piscine unique.

Kandla Grey - Brut et Rusty Slate - Stonepanels

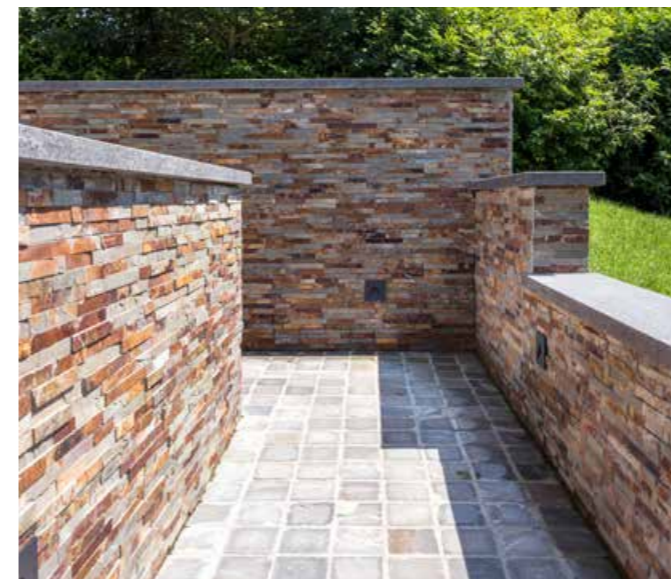

Sinai Pearl - Sensato



Un choix pour la vie

La durabilité se traduit en outre par les années de plaisir garanties par la pierre naturelle. Celle-ci confère à votre maison ou à votre projet une belle plus-value dont vous profiterez à votre tour. En outre, la pierre naturelle est un produit 100 % naturel, formé par un processus naturel au bout de millions d'années. Il y a peu ou pas de formation de CO².

La beauté en toute simplicité

Entretien d'une terrasse, d'une allée ou d'un revêtement de façade en pierre naturelle est très simple. La solution est de vivre et de laisser vivre. Une bonne pluie peut faire des miracles ! Si vous souhaitez tout de même effectuer un gros nettoyage de printemps sur votre terrasse après l'hiver, nous vous conseillons d'utiliser le Lithofin Nettoyant Extérieur.



**Pierre calcaire
Sinai Pearl**

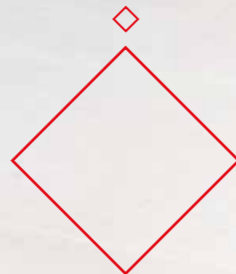

Oasis extérieure d'uniformité et de paix

Notre jardin et notre extérieur sont plus que jamais une oasis de paix. Pour créer cette ambiance de sérénité, tous les éléments doivent être en harmonie : des dalles de terrasse aux margelles de piscine, en passant par les allées de jardin. C'est pourquoi Brachot a considérablement élargi sa gamme de finitions extérieures dans divers matériaux.

Nous avons récemment lancé un nouveau type de margelle de piscine (type 4), qui vient s'ajouter aux autres types de margelles, déjà disponibles dans davantage de matériaux et de finitions. Chaque type apporte un cachet différent : du plus sobre au plus traditionnel.

Envie de réaliser vos margelles de piscine, votre escalier, vos palissades et vos pavés dans le même matériau que votre terrasse? Aucun problème! Nous vous promettons un résultat en parfaite osmose avec votre jardin ou votre projet.

À découvrir - Les briquettes!

Ces dalles étroites et rectangulaires en pierre naturelle se déclinent désormais dans de nouveaux formats et matériaux. De quoi façonner l'allée de votre jardin dont vous rêvez.

Kandla White Beige - Brut



Kandla Grey - Briquettes



LEXIQUE

FINITION	EFFET
Antico	Finition originale et propre à notre entreprise qui confère à la pierre naturelle une belle patine, comme si la dalle avait été utilisée de façon intensive depuis des années.
Antico Versailles	Finition originale et propre à notre entreprise qui confère à la pierre naturelle un aspect rustique, notamment grâce aux côtés ciselés. C'est comme si la dalle avait été utilisée de façon intensive depuis des années.
Anzano	Cette finition semi-rugueuse laisse la surface un peu brute, mais mate. Elle apporte une touche unique à la surface.
Aquaflamed	Une finition assez robuste qui accentue la couleur intense et naturelle de la pierre.
Arenado	Finition bien de chez nous, qui confère à la surface un aspect brut et légèrement granuleux.
Arenado et tambouriné	Finition bien de chez nous, qui confère à la surface un aspect brut et légèrement granuleux. Les dalles sont ensuite passées dans un tambour, ce qui leur confère un aspect vieilli, unique en son genre.
Arenado Versailles	Finition bien de chez nous, qui confère à la surface un aspect brut et légèrement granuleux. Les côtés de la pierre sont ciselés.
Blue Brushed	Finition légèrement brossée, appliquée uniquement sur la Pierre bleue irlandaise Kilkenny Limestone.
Bouchardé	Le tambourinage de la dalle avec un marteau pointu crée de petits creux à la surface, offrant une finition plutôt rugueuse et antidérapante.
Bouchardino	La surface de la pierre naturelle est finement bouchardée, créant des aspérités irrégulières et révélant des tons et nuances de couleurs dans la pierre.
Brossato	Cette finition adoucit la forme brute de la pierre naturelle et en accentue les couleurs intenses. La surface est agréable au toucher.
Brut	Sur certaines sortes de pierres naturelles, la surface brute non traitée donne un beau résultat.
Clivé	La surface robuste et clivée de la dalle présente des reliefs et des creux aux formes variées et réparties de manière irrégulière. Cette finition est idéale pour le pavage, les allées et les parements de façade.
Convento	Finition développée en interne qui associe un sciage diamant et un tambourinage. La surface des dalles se revêt d'un aspect vieilli, et les traces de scie sont visibles.
Flamewashed	Cette finition confère aux dalles un aspect vieilli aux propriétés antidérapantes.
Flammé	Le choc thermique provoqué par la flamme produit une surface craquelée. Cette finition confère à la pierre naturelle une touche rugueuse.
Grésé	Le ponçage de la pierre naturelle réduit considérablement les traits de sciage, créant une surface lisse.

Grésé diamant	Grâce au grésage, les imperfections sont éliminées de la surface. L'outil de grésage est composé de grains de diamant industriel d'une dureté exceptionnelle et extrêmement fins.
Grésé foncé	Le grésage de la surface rend la couleur de la pierre naturelle plus profonde et plus sombre. De petites variations de couleurs confèrent aux dalles un aspect contemporain et chaleureux.
Heritage	Cette finition spéciale reproduit parfaitement le processus de vieillissement naturel de la pierre.
Ruvido	La surface de la pierre bouchardée montre quelques irrégularités. C'est une finition un peu plus brute avec des côtés bruts.
Sabantico	La dalle de pierre calcaire en finition Sensato est à nouveau tambourinée.
Sabbiatino	Finition développée en interne qui apporte une sensation particulièrement agréable au toucher. De petites irrégularités sur la surface sont typiques dans cette finition.
Scié - Brut de sciage	Finition pure et non traitée de la dalle après la découpe du bloc de pierre naturelle. Le type de sciage détermine l'apparition de traits parallèles ou circulaires sur la surface.
Sensato	Un traitement de surface mécanique qui rend la surface douce et agréable.
Stonewashed	Un aspect ancien avec une touche personnelle et contemporaine. Exclusivement pour la Kilkenny Limestone.
Taille ancienne	Finition basée sur le savoir-faire ancestral et artisanal pur. Souvent utilisée pour les crédences et les revêtements muraux. Les stries parallèles sur la surface sont typiques de cette finition.
Tambouriné	Cette finition confère aux dalles un aspect délibérément vieilli grâce aux côtés tambourinés.
Vieux Bleu Belge	Finition flammée et légèrement brossée.
Vieux Bleu Belge Versailles	Finition flammée et légèrement brossée, avec des côtés ciselés.
Vieux Castel	Finition flammée et sablée.
Vieux Castel Versailles	Finition flammée et sablée, avec des côtés ciselés.
Vieux Manoir	Finition originale et propre à notre entreprise qui confère à la pierre naturelle une belle patine, comme si la dalle avait été utilisée de façon intensive depuis des années. Les côtés sont un peu plus bruts que dans la finition Antico, et la surface est un peu plus vieillie.



kilkenny limestone

Authenticité et variété irlandaises

En choisissant la pierre naturelle Kilkenny Limestone, vous introduisez chez vous une pierre bleue durable, de haute qualité et authentique, provenant du centre de l'Irlande. Cette pierre est extraite de nos propres carrières, à Kilkenny.

Étant donné qu'il s'agit d'une pierre naturelle issue de nos propres carrières, tout le processus se déroule chez nous, en interne. Depuis l'extraction jusqu'à la distribution, en passant par la production (siage et transformation). Kilkenny Limestone est disponible en standard dans les finitions stonewashed, flamewashed, clivée, grésé et flammée. D'autres finitions sont toujours possibles sur demande.

La polyvalence de Kilkenny Limestone permet de nombreuses applications extérieures : terrasses, façades, entrées de garage et pavages de trottoirs. À l'intérieur, elle s'emploie également en revêtement mural et de sol ou en d'autres finitions intérieures. Grâce à sa teinte bleu-gris, Kilkenny Limestone s'intègre parfaitement à de nombreux styles d'habitat et de construction.

Kilkenny Limestone - Flammé



Kilkenny Limestone - Flammé et Bouchardé

Kilkenny Limestone - Mix



Kilkenny Limestone - Stonewashed

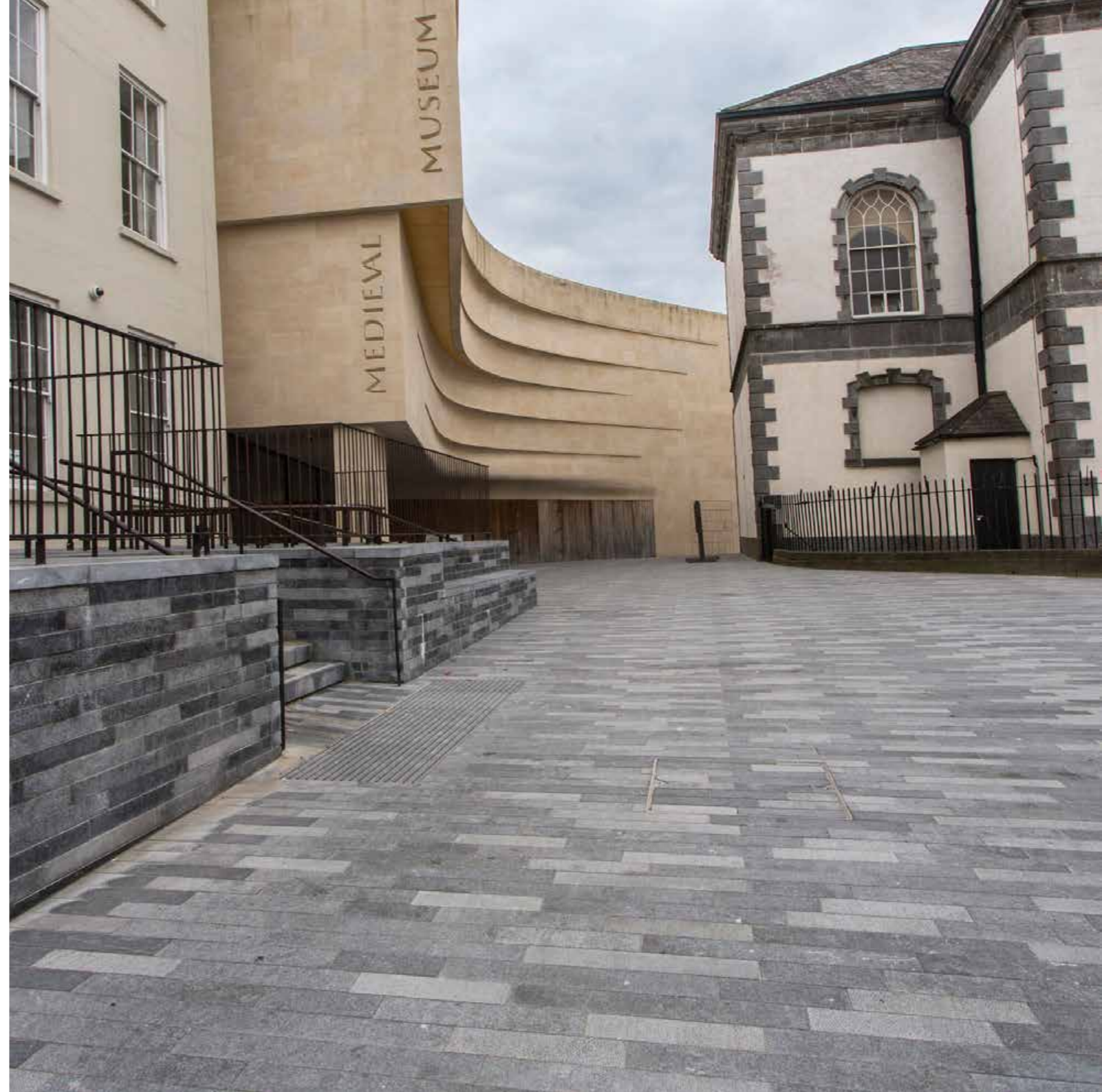



Kilkenny Limestone
Clivé brut,
Bouchardé,
Scié et Flammé

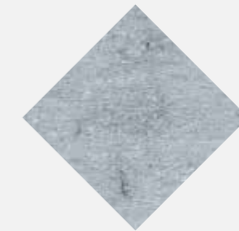

Grésé



Flamewashed

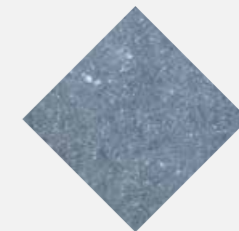

Stonewashed



Blue Brushed



Mix

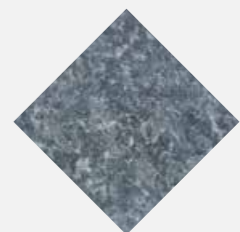

Flammé

D'autres finitions sont possibles sur demande.



Pour plus d'informations sur les finitions, les dimensions, les applications, l'entretien et la pose, consultez www.brachot.com

◇ fossil stone

Unique et soigneusement sélectionnée

Pour cette catégorie Fossil Stone, nous sélectionnons soigneusement les blocs de pierre naturelle dans une strate rare de nos carrières. Outre l'extraction et la sélection des blocs de pierre naturelle adéquats, le sciage et le traitement des tranches et des dalles sont faits avec une précision et un savoir-faire remarquables, de sorte que seuls les plus beaux exemplaires de cette catégorie unique Fossil Stone soient proposés à nos clients.

Fossil Stone est disponible dans différents formats, notamment en lamelles, en pavés vieillis et en briquettes. Différentes finitions permettent de donner à cette pierre naturelle unique un aspect différent : flamewashed, stonewashed, flammé et clivé, et scié. Cette pierre bleue originale rayonne d'élégance et d'authenticité.

Fossil Stone - Flammé

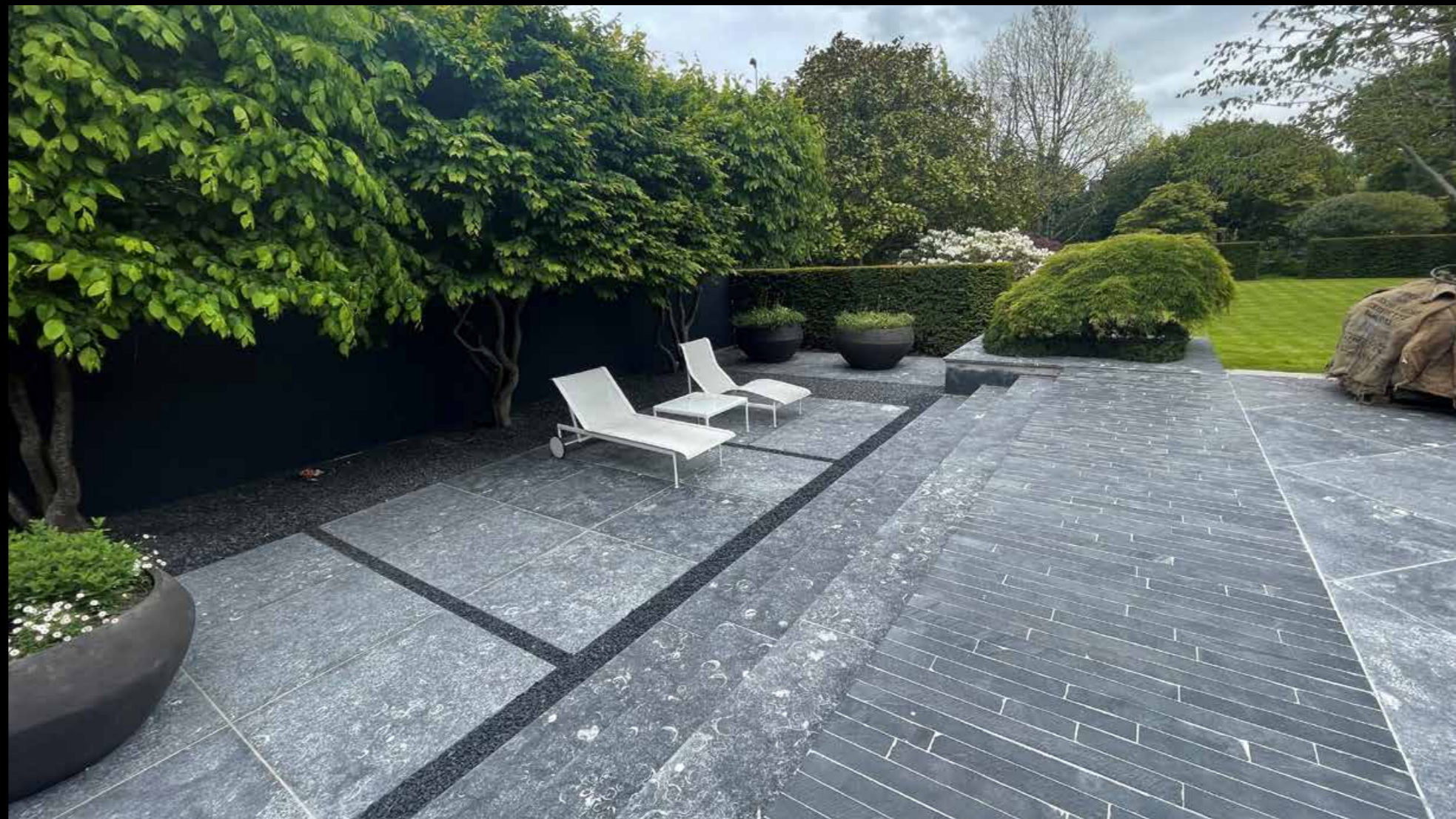



Finitions Fossil Stone



Mix Flammé et Scié
lamelles longueurs libres
5x5



Mix Bouchardé et Scié
lamelles longueurs libres
5x5

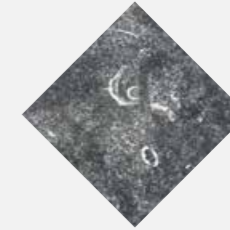

Fossil Flammé - pavage std.
60x30x2 cm
60x30x3 cm

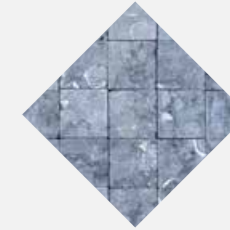

Stonewashed
15x15x5 cm

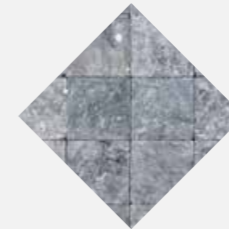

Stonewashed
20x20x5 cm

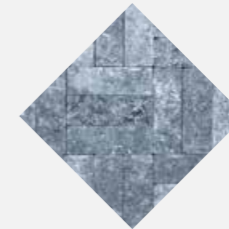

Stonewashed
24x8x5 cm

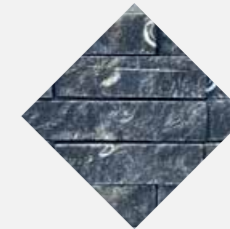

Fossil clivé
lamelles longueurs libres
5x5

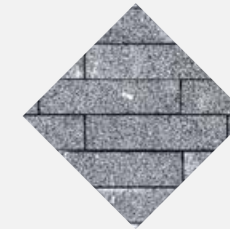

Fossil bouchardé
lamelles longueurs libres
5x5



Pour plus d'informations sur les finitions, les dimensions, les applications, l'entretien et la pose, consultez www.brachot.com. Autres dimensions sur demande.

pierre bleue belge

Le charme et la tradition

Une pierre naturelle traditionnelle et très répandue pour l'extérieur est la Pierre Bleue Belge. Cette pierre bleue est un éternel favori qui garantit durabilité, charme et tradition.

Les applications de la Pierre Bleue Belge sont pratiquement illimitées. Songez aux entrées de garage, terrasses, porches, seuils, éléments décoratifs, etc. Ou à l'intérieur où elle sert de revêtements pour les sols et les murs, de plan de travail en cuisine et de manteau de cheminée.

Pierre Bleue Belge - Blue flammé





b conseil

Les parkings et allées en Klinkstone réunissent les avantages des deux matériaux. La qualité durable de la Pierre Bleue et le charme intemporel d'un pavé traditionnel, dont le rayonnement est encore rehaussé par une pose ludique et attrayante.

b conseil

Afin d'obtenir un ensemble uniforme et harmonieux, vous pouvez prolonger votre terrasse en Pierre Bleue Belge par des marches massives dans le même style et la même finition.

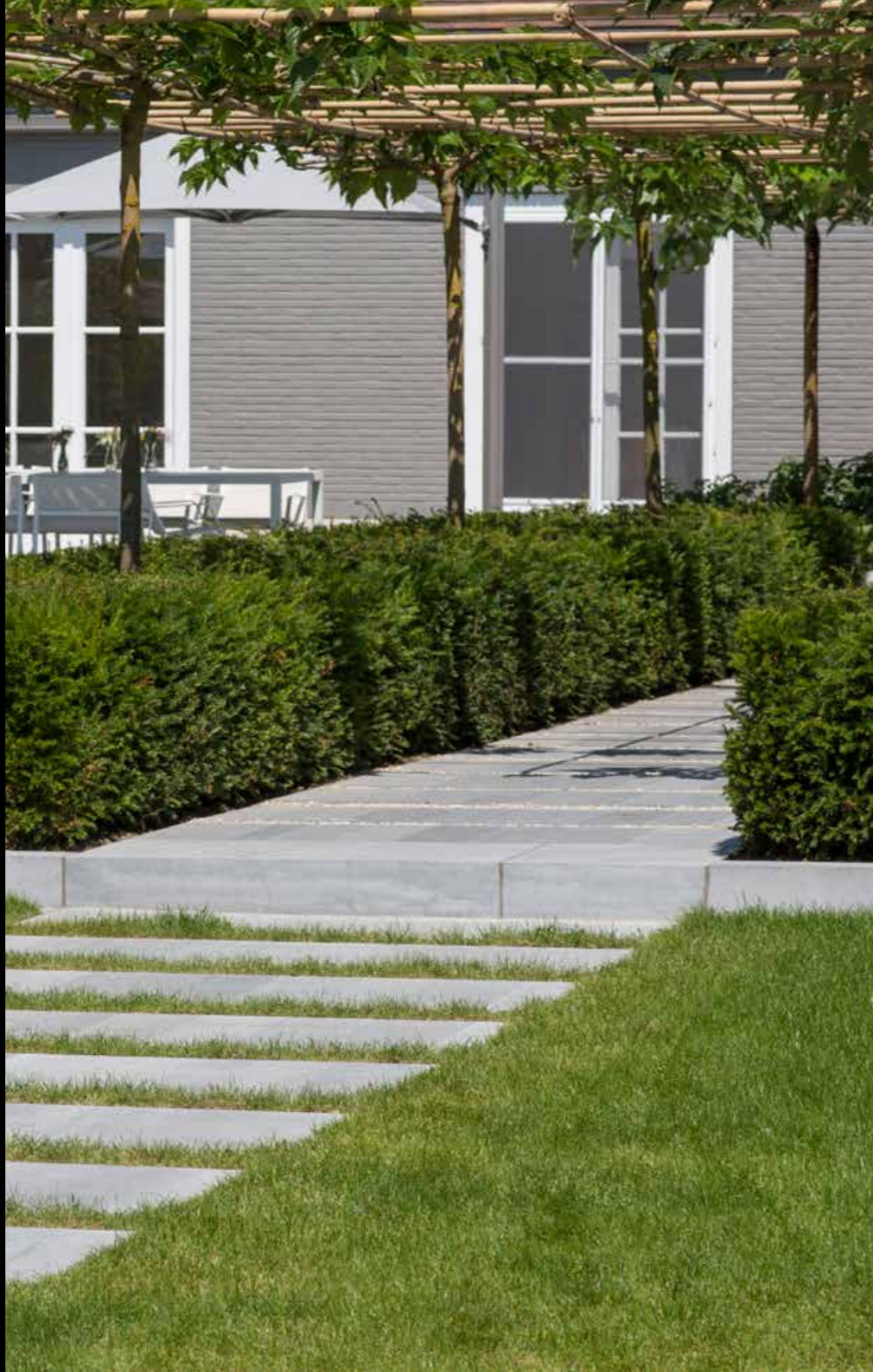

Pierre Bleue Belge - Hainaut Antic



Pierre Bleue Belge - Enostyl Clair



Une sélection de notre gamme

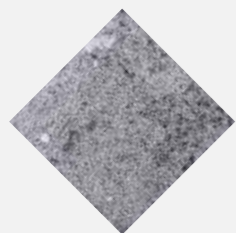

Ruvido

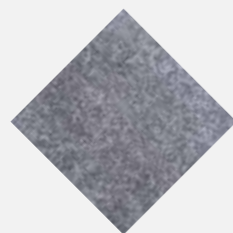

Vieux Bleu Belge

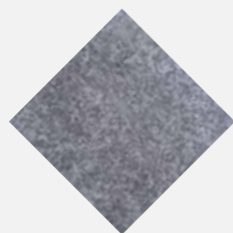

Vieux Bleu Belge
Versailles

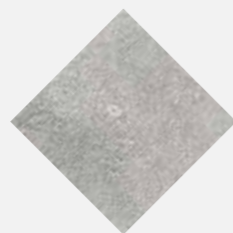

Vieux Castel

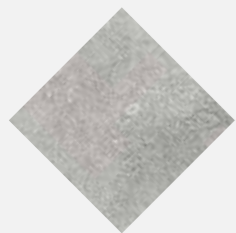

Vieux Castel Versailles

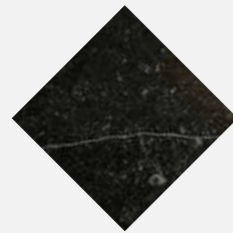

Antico

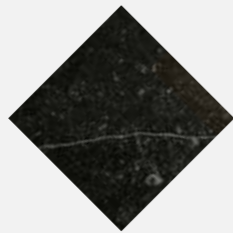

Antico Versailles

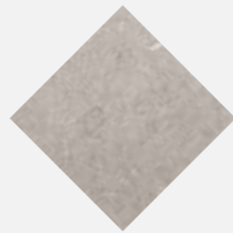

Arenado

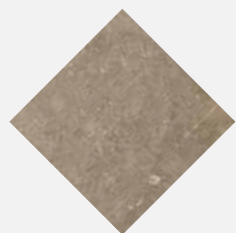

Arenado et tambouriné

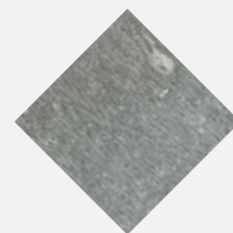

Convento



Flamewashed



Bleu flammé

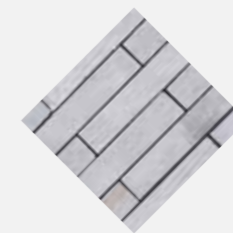
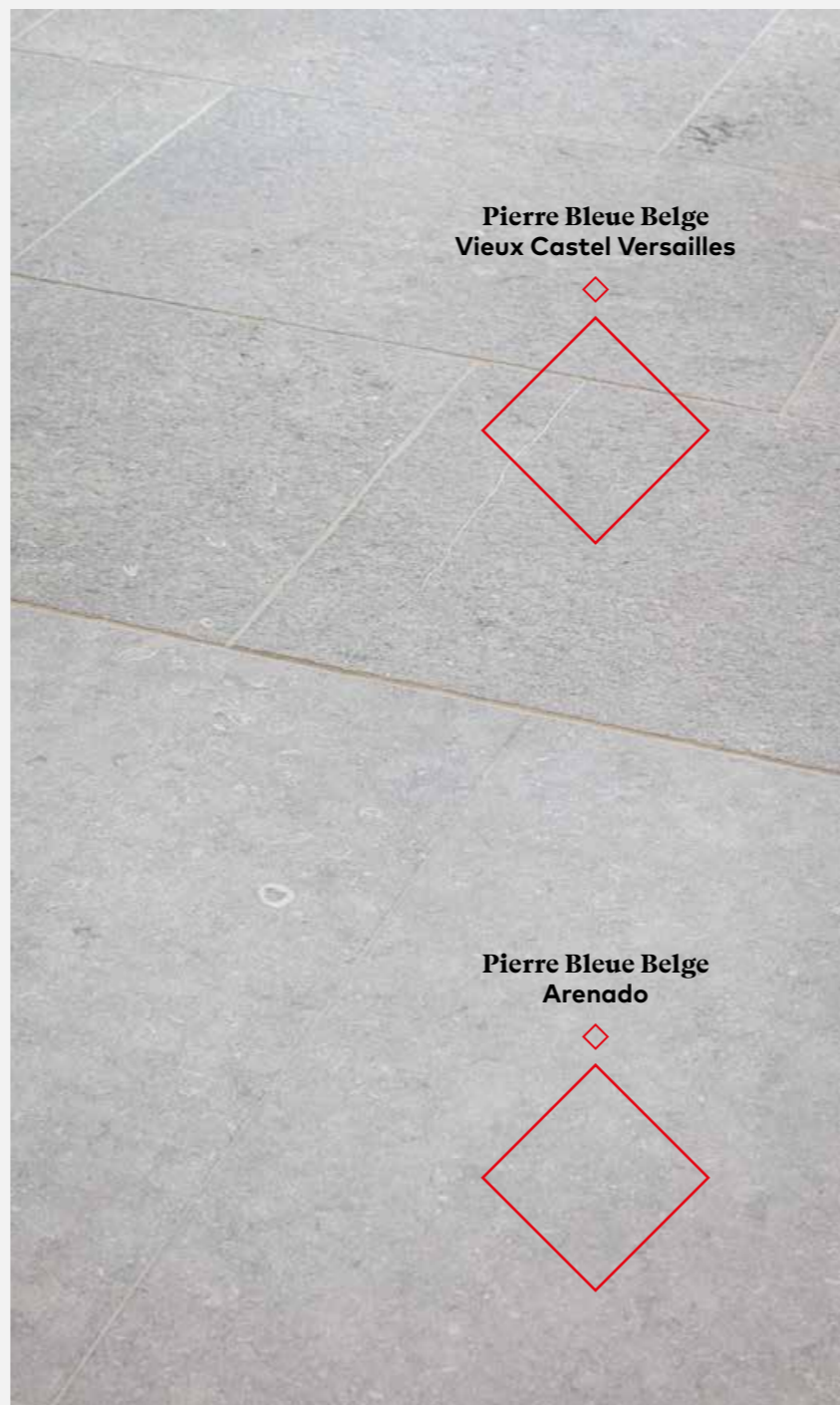

EnoTech



Enostyl Clair

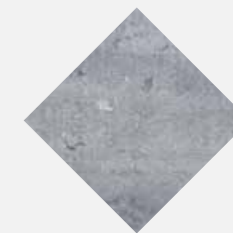

Grésé Diamant



Klinkstone

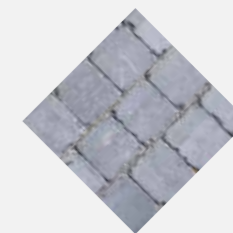

Hainaut Antic

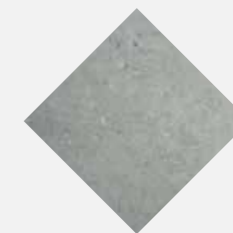

Enoskin



Pour plus d'informations sur les finitions, les dimensions, les applications, l'entretien et la pose, consultez www.brachot.com.

◇ granit

Élégance et robustesse

Solidifié à très grande profondeur, refroidi lentement et comprimé pendant des millions d'années... Le granit doit son exceptionnelle robustesse et sa résistance à l'usure et aux rayures à ce très long processus de formation. Ce n'est donc pas un hasard si le granit sert souvent de revêtement pour les places, terrasses et entrées de garage.

Le granit brille par sa simplicité et sa classe dans toute application : bordure en pierre, margelle de piscine, marches d'escalier, dalles de terrasse, ... Son élégance provient en partie de ses teintes gris clair à foncé. Mais le granit existe également dans d'autres couleurs. Son entretien aisé constitue un atout fort apprécié.

Pepperino Dark - Bouchardé



Diorite Dark - Flammé



Yellow Rock / Sunrise - Flammé et Bouchardé

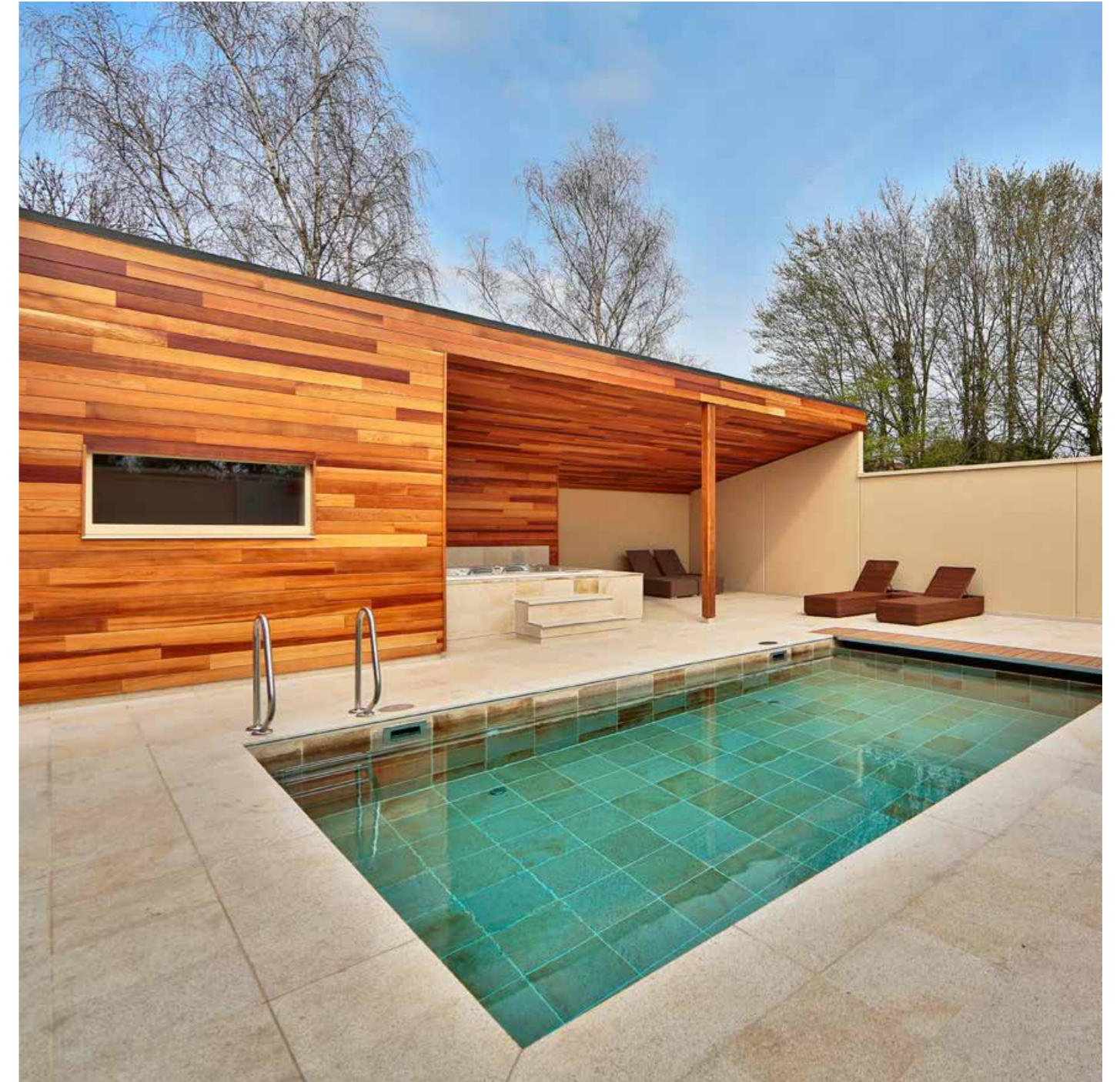



**Tarn Gros Grain
Flammé**



Paris - Champs Élysées

b conseil

La pierre naturelle se prête aussi très bien à la pose sur plots. Idéal pour aménager une terrasse de toit sans nuire à l'étanchéité de la toiture. Il s'agit d'une structure légère qui soutient les dalles aux 4 coins, un plot central pour rectangle et grands formats. Cette technique permet en outre de drainer, de placer et de niveler facilement. Autant d'atouts non négligeables. Cette méthode est idéale également pour l'aménagement d'une terrasse traditionnelle sur un sol inégal.

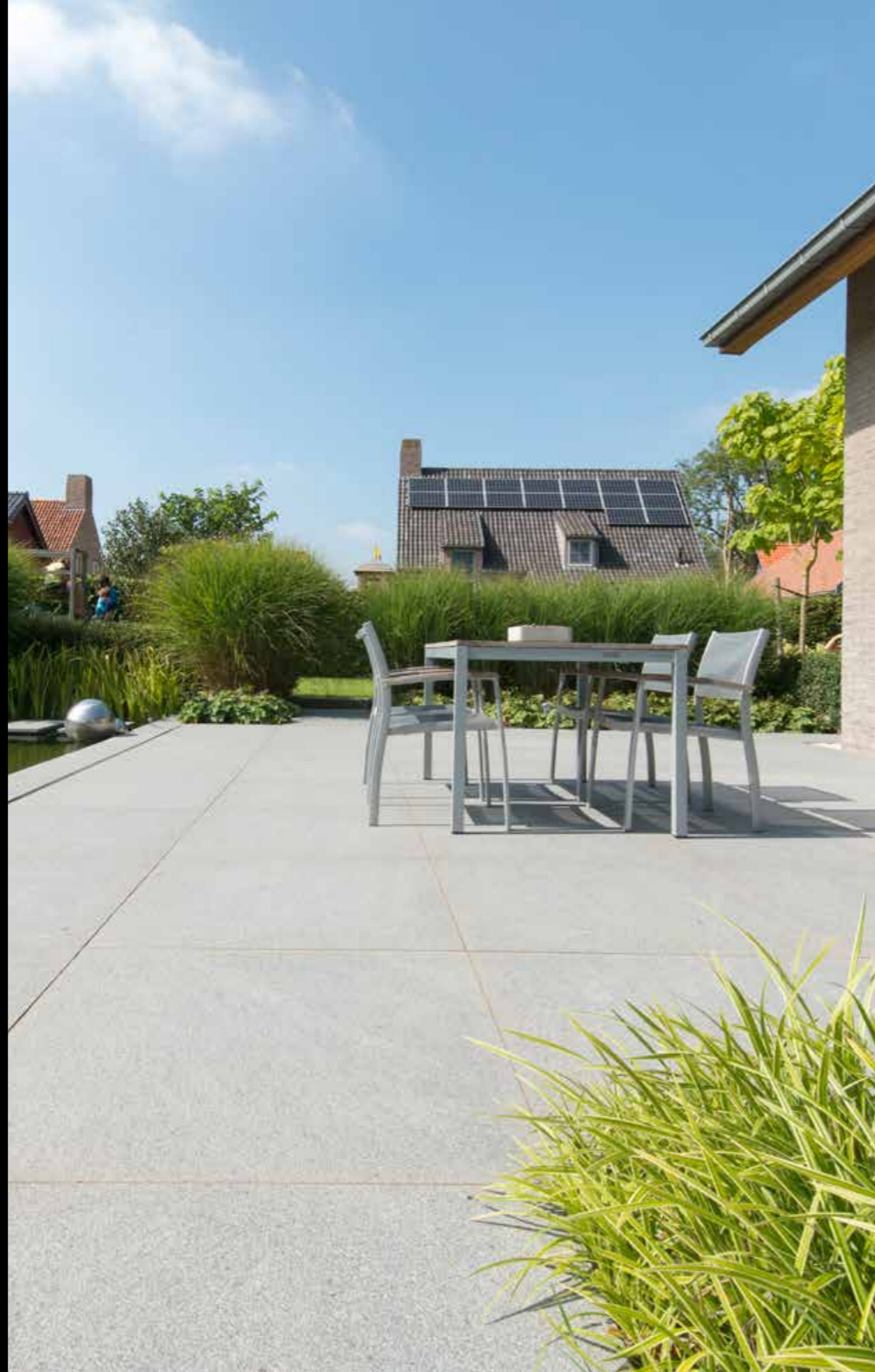

Pepperino Dark

New Twilight - Flammé-Brossé





Blue Antique
Flammé



Granja
Clivé

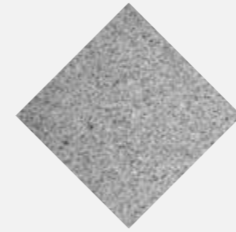

Talila Grey
Flammé

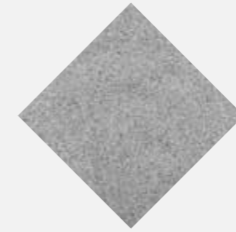

Diorite Dark
Flammé



Pepperino Dark
Anzano

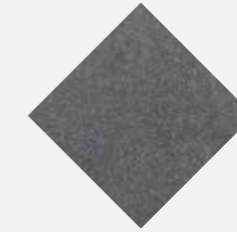

New Twilight
Flammé-Brossé



Steel Grey
Flammé



Pepperino Dark
Flammé



Black-I Extra
Anzano



Yellow Rock/Sunrise
Bouchardé



Angola Dark
Arenado



Black-I Extra
Flammé



Imperial Dark
Aquaflamed

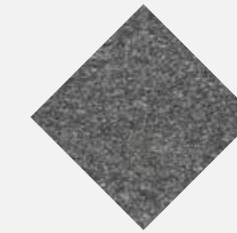

Nari Black
Flammé



Ming Black
Aquaflamed

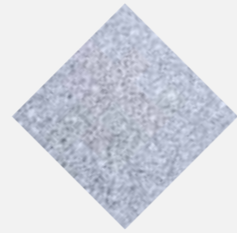

Tarn
Flammé



Rose de la Clarté
Flammé

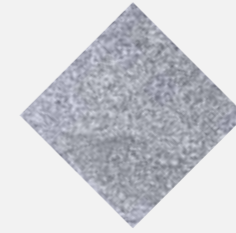

Rustenburg Garden
Flammé



Pour plus d'informations sur les finitions, les dimensions, les applications, l'entretien et la pose, consultez www.brachot.com

◇ basalte

Vieux comme le monde

Le basalte est une roche magmatique volcanique issue de la solidification de la lave. C'est celle-ci qui confère à cette roche sa couleur principalement grise. Tout comme le granit, c'est un matériau fort dur.

La couleur et la structure du basalte s'intègrent parfaitement aux styles d'habitat modernes et minimalistes. En raison de sa grande durabilité, le basalte est utilisé depuis des siècles pour le pavage. Il convient également aux entrées de garage, terrasses et revêtements de façades.

Vinabasalt - Brut





Vinabasalt
Brut



Pour plus d'informations sur les finitions, les dimensions, les applications, l'entretien et la pose, consultez www.brachot.com

◇ pierre calcaire

Un petit rayon de soleil sous la pluie

Le calcaire est une roche sédimentaire qui inclut souvent des fossiles. Il se présente dans différentes couleurs, comme le crème, le gris-brun ou même le gris foncé.

Le calcaire existe en deux variantes : la pierre blanche tendre et poreuse et la pierre calcaire dure. La plus célèbre est la pierre blanche de France. Elle est souvent utilisée en tant que dalle de terrasse sous un climat sec et ensoleillé. La version plus dure se sent parfaitement à l'aise sous notre climat occidental. Elle fait son grand retour sur les sols ou en finition intérieure, apportant une petite touche méditerranéenne chaleureuse.

Le calcaire est disponible en plusieurs formats et finitions. C'est un matériau apprécié, d'entretien aisé.

Sinai Pearl - Sabbiatino

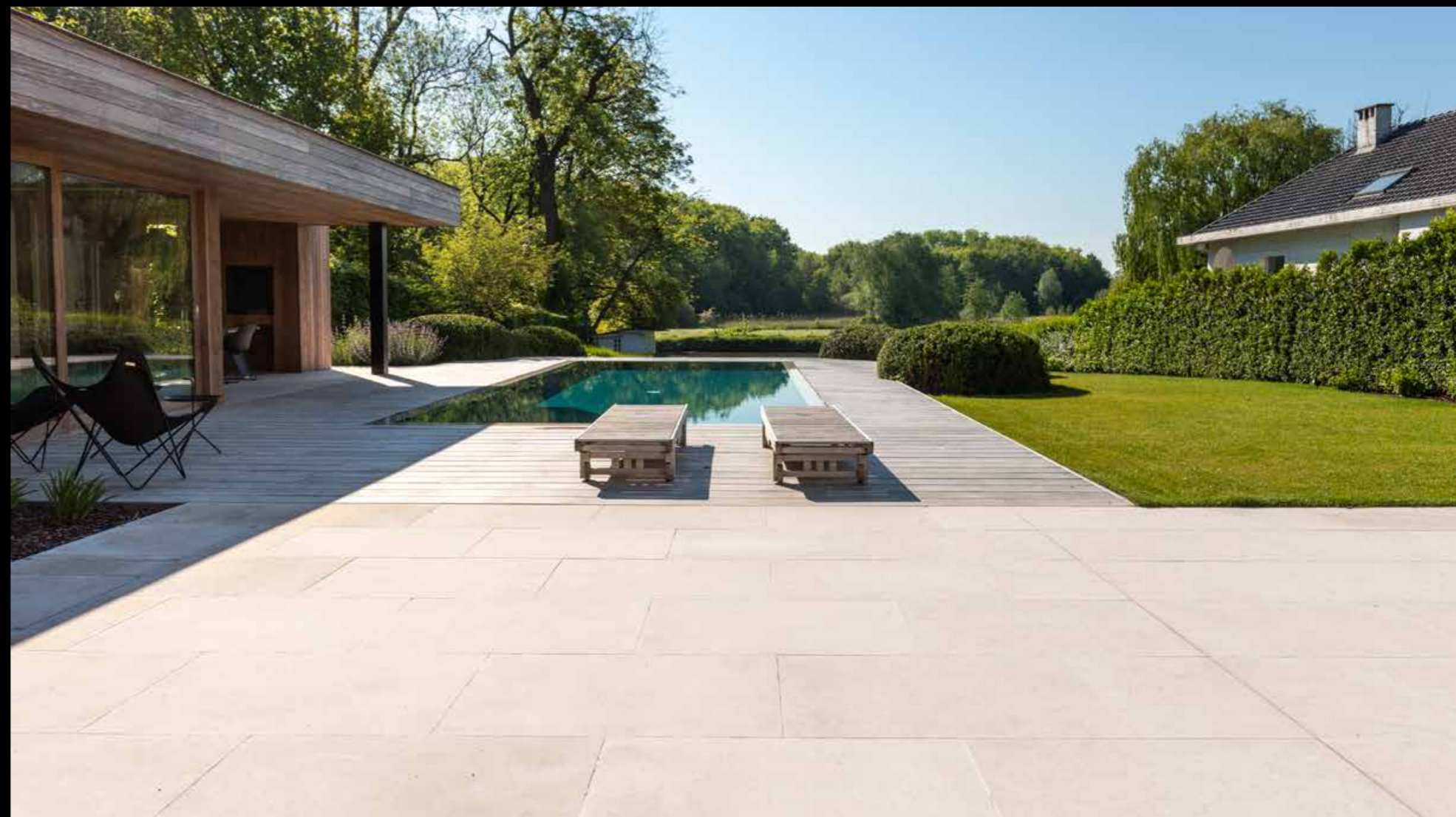

Muschelkalk Mooser - Sensato



Raja Black - Brut





**Sinai Pearl
Antico**



Jinin Stone - Anzano



Tandur Grey - Brut



Une sélection de notre gamme



Muschelkalk Mooser
Arenado

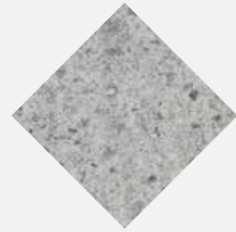

Breccia Verde
Flammé-brossé



Asian Blue
Tambouriné



Asian Blue
Antico

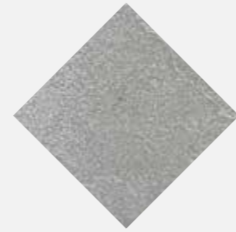

Tandur Grey
Brut



Tandur Grey
Heritage



Muschelkalk
Sensato



Sinai Pearl
Sensato



Simyra
Brossato



Sinai Pearl
Sabbatino



Vinh Blue
Grésé



Raja Black
Brut



Muschelkalk
Antico



Simyra
Antico



Sinai Pearl
Bouchardino



Atlantica
Flammé



Jinin Stone
Anzano

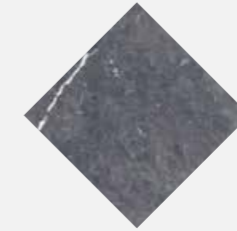

Asian Blue
Grésé foncé



Sinai Pearl
Antico



Muschelkalk Mooser
Sensato



Tandur Yellow
Heritage



Tandur Yellow
Brut



Pierre de Fontenay
Sensato

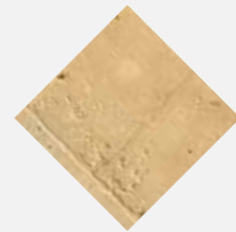

Lanvignes
Arenado Versailles



Pour plus d'informations sur les finitions, les dimensions, les applications, l'entretien et la pose, consultez www.brachot.com

travertin

Le pouvoir intemporel du travertin

Le travertin est et reste un matériau intemporel très apprécié, grâce à ses nombreuses possibilités d'application, tant à l'intérieur qu'à l'extérieur.

Le travertin est un type de calcaire formé à partir du calcaire contenu dans les sources d'eau chaude et les rivières. Cette pierre naturelle présente une structure poreuse assez typique.

Chez Brachot, nous misons beaucoup sur la création de nouveaux formats et de nouvelles finitions pour le travertin. Laissez-vous surprendre par notre finition Arenado, développée en interne. Nous travaillons la surface de la pierre jusqu'à obtenir un aspect rugueux au grain fin.

Travertin Classic Beige - Antico



Une sélection de notre gamme



Noce
Grésé diamant



Noce
Arenado



Pietra Bicci
Sensato

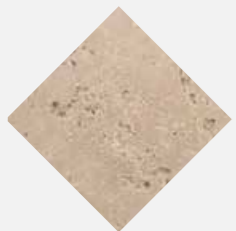

Travertin Classic Beige
Antico



Travertin Classic Beige
Arenado



Pietra di Calma
Arenado



Travertino di Calma
Arenado



Travertino Titanium
Arenado



Pour plus d'informations sur les finitions, les dimensions, les applications, l'entretien et la pose, consultez www.brachot.com

Pietra Bicci - Sensato



Noce - Sciage diamant



b conseil

Votre espace extérieur paraît plus paisible lorsque la même pierre naturelle joue un rôle prépondérant, par exemple en tant que dalle et en tant que revêtement de façade. Elle assure ainsi un ensemble architectural réussi, respirant l'unité et l'harmonie.

◇ grès

Rugueux, doux et chaleureux

Le grès associe à merveille un aspect rugueux et des teintes douces et chaleureuses. Cette pierre s'emploie pratiquement partout ; elle convient parfaitement aux terrasses, entrées de garage et trottoirs, qu'il s'agisse d'apporter un look rustique en milieu champêtre ou une valeur ajoutée visuelle et qualitative dans une habitation moderne.

Les couleurs du grès varient du gris et bleu doux à l'or et au rose. Certains types de grès sont poreux et conviennent donc mieux aux endroits secs et ensoleillés.

Afin de contribuer à l'exploitation et à l'achat durables et responsables de ce matériau, Brachot soutient l'Initiative TruStone pour Grès éthique. Plus d'infos sur www.trustone.be.

Keda Mix - Brut



Kandla White Beige - Brut



Kandla Grey, Kandla Ochre et Mandana Red



Une maison au style architectural contemporain minimaliste prend un aspect épuré et intemporel lorsque sa façade est recouverte entièrement de grès. Un look qui ravit les puristes, les amoureux de la nature et les amateurs de plus-value immobilière !



Kandla Grey
Brut



Kandla White Beige
Brut



Kandla White Beige
Pavés



Mandana Red
Briquettes

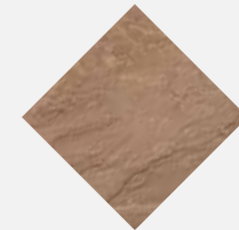

Kandla Ochre
Brut



Kandla Ochre
Pavés

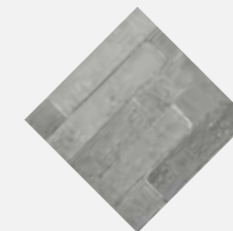

Kandla Grey
Briquettes



Kandla Grey
Pavés



Pour plus d'informations sur les finitions, les dimensions, les applications, l'entretien et la pose, consultez www.brachot.com.

GRÈS ÉTHIQUE ?

Que signifie Grès Éthique ?

En Inde, pays où l'on se procure les célèbres pierres naturelles de grès Kandla, les conditions de vie et de travail sont parfois douteuses. C'est pour ces raisons que Brachot se bat à différents niveaux pour un commerce plus durable dans le commerce de la pierre naturelle.

Le Grès Éthique rassemble les notions telles que : transparence, connaissance du risque, l'action et enfin le contrôle. Il s'agit d'identifier toute la chaîne d'approvisionnement et ce, jusqu'à la carrière. Les problèmes visibles ne sont pas cachés, mais signalés et notés. S'ensuivent alors des actions concrètes sur place, notamment en améliorant la production, en mettant des logements à disposition, des assurances maladies et la fourniture de vêtements de sécurité par exemple. Le contrôle s'effectue d'une part, sur base d'une autoévaluation, et d'autre part via des acteurs externes.

No Child Left Behind

Depuis 2014, Brachot a lancé dans une campagne No Child Left Behind dans le cadre de l'action mondiale Stop Child Labour. Le projet part du principe que chaque enfant a droit à son enfance et à une éducation solide. L'ONG Manjari apporte son soutien sur du long terme afin d'offrir une vie décente aux familles locales. Voici déjà un aperçu des améliorations apportées ces dernières années : vérifications de l'âge obligatoire, davantage d'enseignants engagés et création de 8 centres destinés à sensibiliser les parents et leurs enfants sur l'importance d'avoir une bonne éducation. Les résultats obtenus montrent une diminution significative du travail des enfants dans la région ainsi qu'une forte augmentation du nombre d'enfants qui fréquentent l'école à nouveau.

Plus d'informations sur: www.nochildleftbehind.fr



L'équipe locale de l'ONG **Manjari**, qui s'engage à éliminer le travail des enfants et à attirer ces derniers dans les écoles.

Projets réalisés depuis 2014 (Budhpura - Inde)



30% d'enfants scolarisés en plus et **593 enfants** retirés du monde du travail. Un contrôle est effectué par la Fédération locale, avec des amendes en cas d'infraction.



Emancipation de la femme : création de **17 groupes d'entraide** et de formation pour les femmes.



7 écoles complètement fonctionnelles et deux fois plus d'enseignants.



Campagne de sensibilisation aux droits sociaux et aux aides à l'obtention de pensions et d'allocations, entre autres. **586 travailleurs** souscrits à l'assurance accidents du travail.

◇ schiste

Du sol au plafond

Le schiste est une pierre naturelle stratifiée. Il existe en plusieurs couleurs. Son aspect rugueux et naturel le destine fort bien aux styles de construction les plus variés. Du classique et rustique au moderne et minimaliste.

Le schiste se trouve un peu partout dans le monde. Ce matériau offre donc un bon rapport qualité-prix. Il sert principalement pour la couverture de toitures (ardoise), mais étant donné qu'il résiste bien aux chocs, pourquoi ne pas choisir du schiste comme revêtement de sol, de façade ou de mur, à l'intérieur ou à l'extérieur ? Les audacieux n'hésiteront pas à faire ce choix atypique.

Black Slate - Brut



Montauk - Brut



Black Slate - Brut



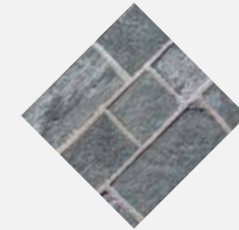
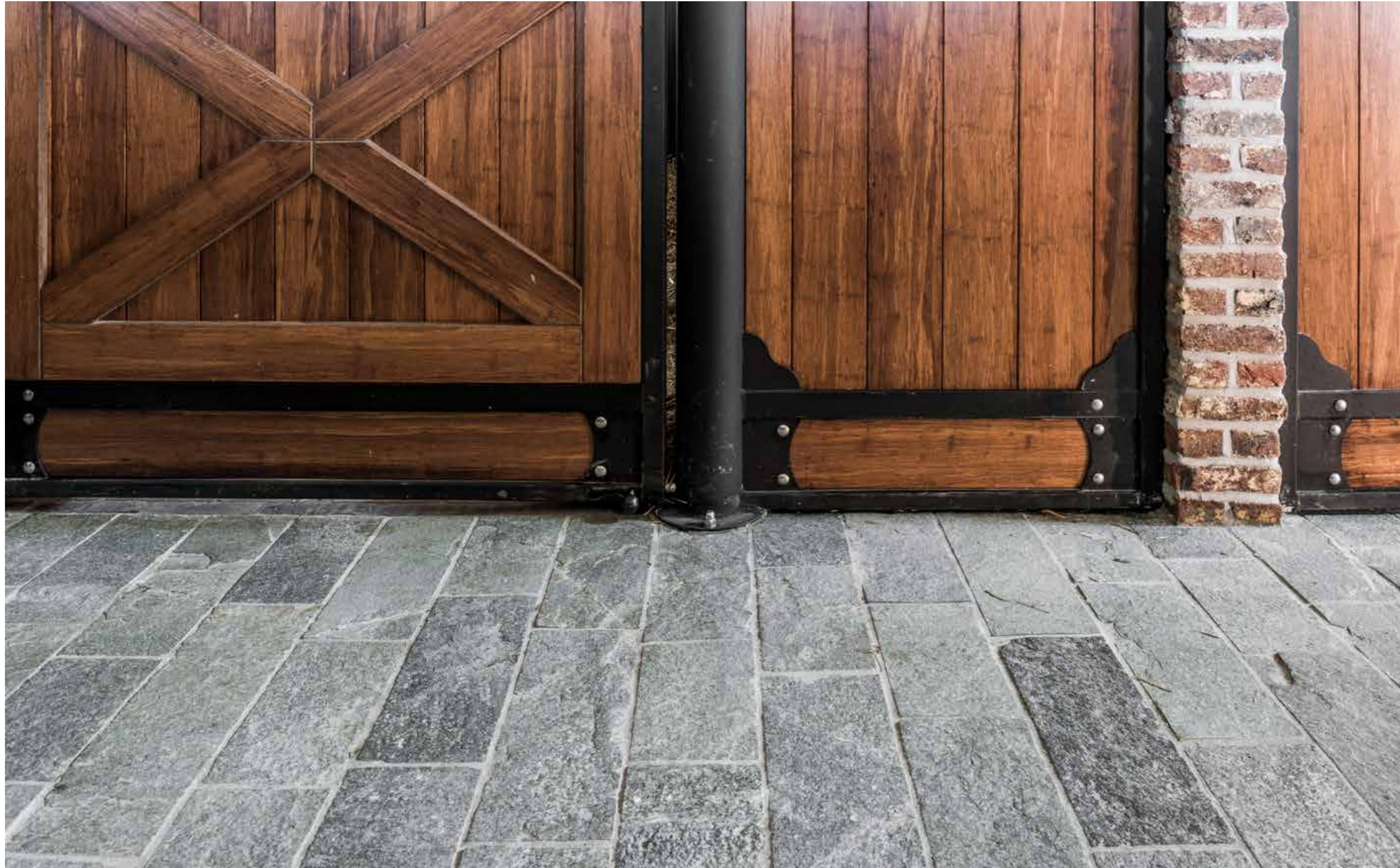

Kavalas
Brut



Montauk
Brut



Black Slate
Brut



Pour plus d'informations sur les finitions,
les dimensions, les applications, l'entretien
et la pose, consultez www.brachot.com

◇ finitions extérieures

Avec Brachot, vous pouvez compter sur des finitions adaptées pour créer un cadre extérieur en harmonie avec les dalles de terrasse choisies. Notre gamme de finitions extérieures a donc été considérablement élargie pour vous offrir la combinaison parfaite. Pensez-y pour vos bordures, marches d'escalier, marches massives, palissades et pièces standards telles que les bords de terrasse. Le tout dans différents matériaux, finitions et tailles.

ATTENTION ! Il ne s'agit pas de dessins techniques.

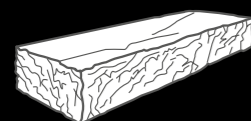

Marches massives

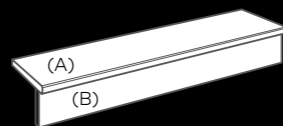

Marches standard (A)
& Contre-marches (B)

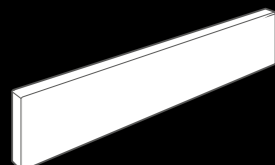

Bordures

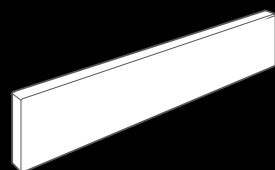

Pièces standards -
toutes faces finies

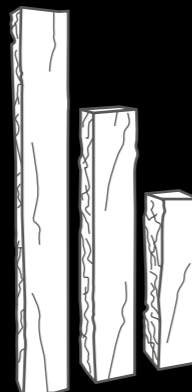

Palissades

Kilkenny Limestone - Flammé (façade) et Meulé Bleu (marches)





Une sélection de notre gamme



Kandla Grey
Brut



Vinh Blue
Grésé

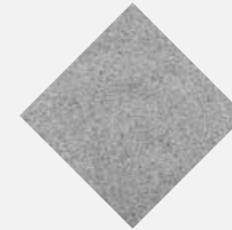

Diorite Dark
Flammé



Pierre Bleue Belge
Brut de sciage

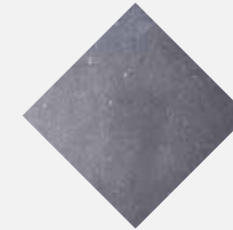

Asian Blue
Antico



Imperial Dark
Aquaflamed

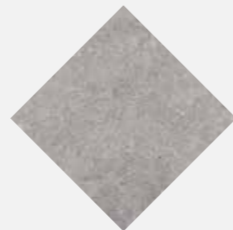

Sinai Pearl
Antico

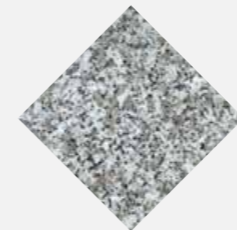

Tarn
Flammé

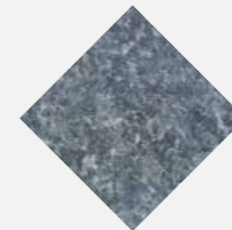

Kilkenny Limestone
Flammé



Pepperino Dark
Flammé

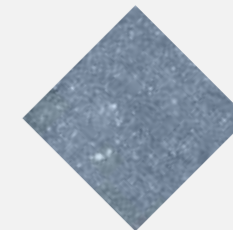

Kilkenny Limestone
Stonewashed

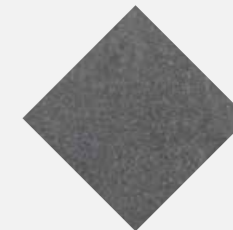

New Twilight
Flammé-Brossé



Jinin Stone
Anzano



Kandla Ochre
Brut



Tandur Yellow
Heritage



Tandur Grey
Heritage



Ming Black
Aquaflamed

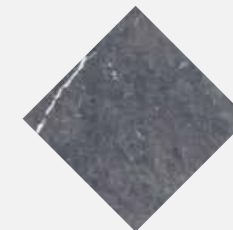

Asian Blue
Grésé Foncé



Pour plus d'informations sur les finitions, les dimensions, les applications, l'entretien et la pose, consultez www.brachot.com

◇ margelles de piscine

Pour que votre piscine s'intègre parfaitement à votre jardin, il vous faut des margelles de piscine qui garantissent un raccord parfait. Vous n'avez que l'embarras du choix parmi notre large palette de margelles, disponibles dans les matériaux les plus populaires, avec les finitions d'extérieur assorties.

Jinin Stone - Ciselée

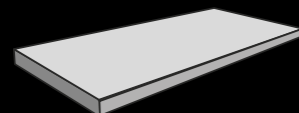

MARGELLES DE PISCINE TYPE 1

Bord droit grése ou adouci.

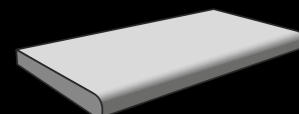

MARGELLES DE PISCINE TYPE 2

Bord arrondi à 180°, de la même finition que la surface.

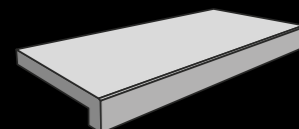

MARGELLES DE PISCINE TYPE 3

Avec talon droit, adouci.

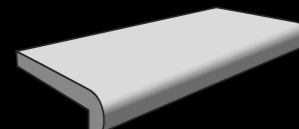

MARGELLES DE PISCINE TYPE 4

Avec talon arrondi à 180°, de la même finition que la surface.



Une sélection de notre gamme



Kandla Grey
Brut



Noce
Arenado



Jinin Stone
Anzano



Vinh Blue
Grésé

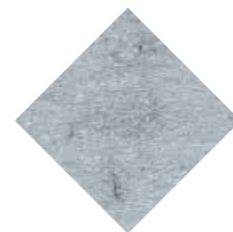

Kilkenny Limestone
Grésé



Noce
Grésé Diamant



Kandla White Beige
Brut



Sinai Pearl
Sensato



Travertin Classic Beige
Arenado

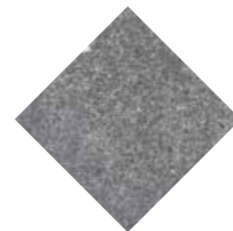

Kilkenny Limestone
Flamewashed



Simyra
Brossato



Sinai Pearl
Antico



Atlantica
Flammé



Pietra di Calma
Arenado



Pietra Bicci
Sensato



Pepperino Dark
Flammé

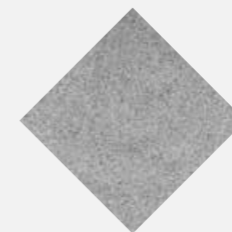

Diorite Dark
Flammé



Pepperino Dark
Anzano

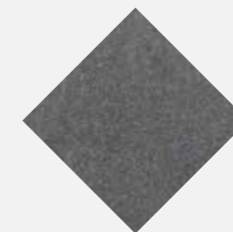

New Twilight
Flammé-Brossé

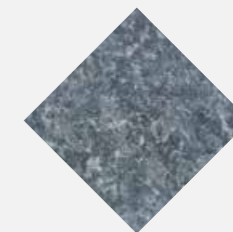

Kilkenny Limestone
Flammé

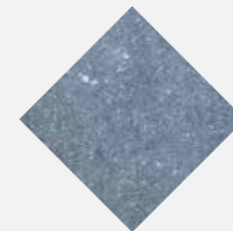

Kilkenny Limestone
Stonewashed



Diorite Dark
Anzano



Imperial Dark
Aquaflamed



Ming Black
Aquaflamed



Black I Extra
Anzano



Angola Dark
Sensato

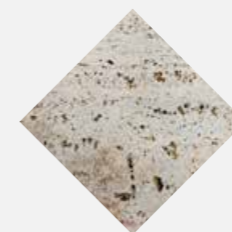

Travertino di Calma
Arenado



Kandla Ochre
Brut



Tandur Yellow
Heritage



Tandur Grey
Heritage

! Pour plus d'informations sur les finitions, les dimensions, les applications, l'entretien et la pose, consultez www.brachot.com

◇ parements

Matière brute pour tous les styles

Que votre habitation soit classique et rustique ou élégante et moderne, les parements en pierre naturelle de Brachot habillent vos murs ou façades en leur conférant un cachet unique, à l'intérieur comme à l'extérieur. Ces fines bandes de pierres naturelles taillées sont regroupées sur une plaquette, ce qui accélère et facilite leur pose.

Les parements en pierre naturelle confèrent à vos murs une finition brute et authentique. Vous avez le choix parmi différents matériaux et types, dans une palette de couleurs allant des teintes sombres - rouille, brun et noir - aux teintes plus claires - gris clair, jaune et rose -, ce qui permet d'adapter ces panels à tous les styles. L'effet unique est garanti.

Rusty Slate - Stonepanels

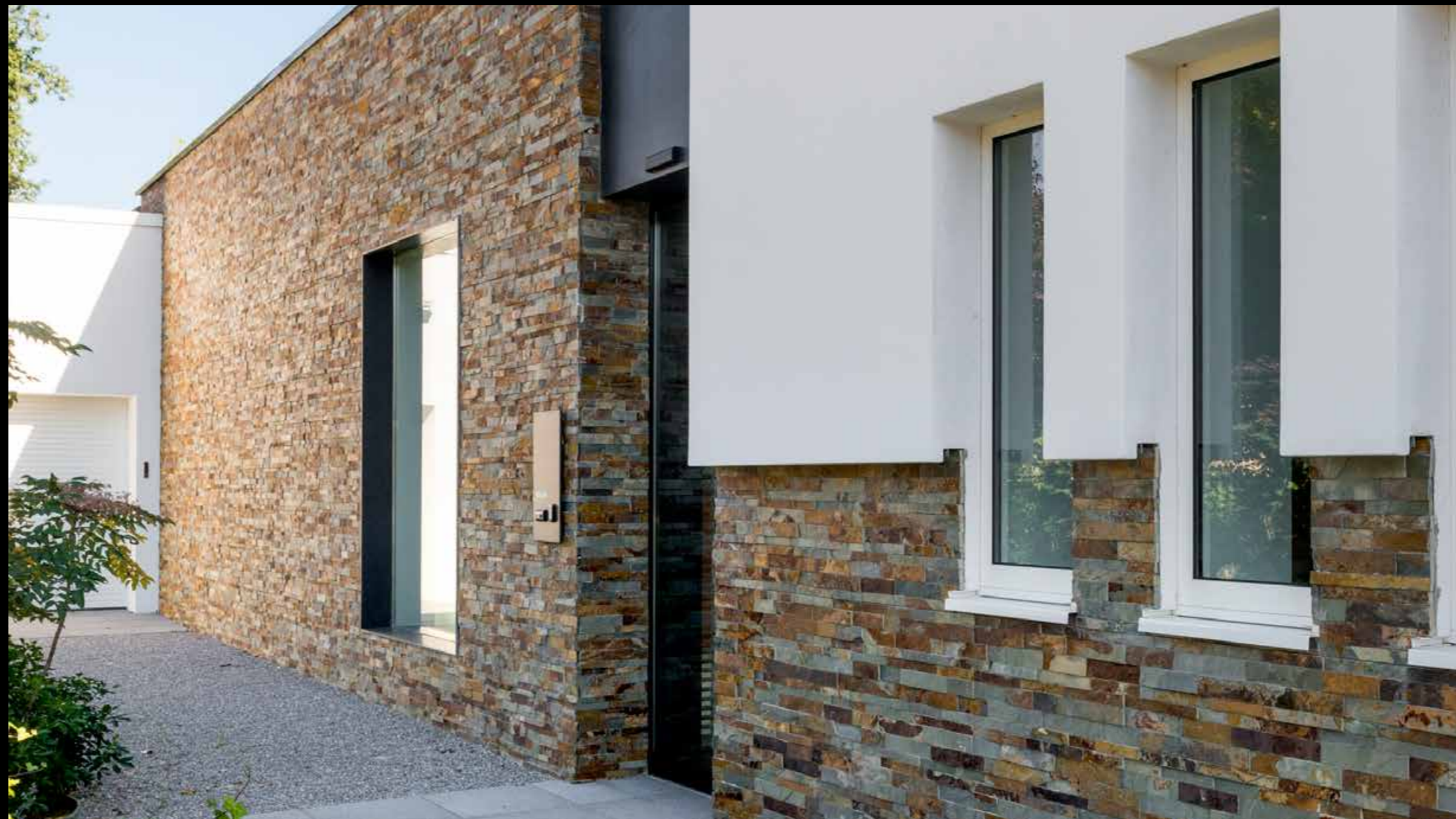

◇ parement — stonесkin

Stoneskin se compose d'une série de bandes de pierre naturelle brute pour application intérieure et extérieure. La nouveauté de cette année est le Stoneskin Scabascuro. L'association de bandes brutes et d'une structure clivée confère à la surface un effet naturel unique. Ces bandes de pierre attirent tous les regards en tant qu'habillement de mur ou de façade, ou associées à d'autres matériaux, comme le bois et le crépi. Les bandes sont regroupées sous forme de plaquettes pour une pose facile et rapide.

Woodstone Grey - Stoneskin





Une sélection de notre gamme



Travertin Silver
Stoneskin Strips



Woodstone Grey
Stoneskin Strips



Oyster
Stoneskin Strips



Travertin Classic Beige
Stoneskin Strips



Bluestone
Stoneskin Strips



Ardesia Nera
Stoneskin Strips

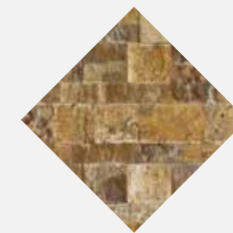

Scabascuro
Stoneskin Strips



Pour plus d'informations sur les finitions, les dimensions, les applications, l'entretien et la pose, consultez www.brachot.com.



b conseil

Les lamelles Stoneskin sont souvent associées à d'autres matériaux de construction, tels que le bois, le crépi, le béton... Tel que leur nom l'indique, les lamelles de pierre brute sont découpées sur la "peau" de la pierre, et sont ensuite calibrées. Les fines lamelles de pierre sont assemblées sur une plaquette qui rend la pose facile et rapide !



**Stoneskin
Woodstone Grey**

◇ parement — stonepanels

Matière brute pour tous les styles

Que votre habitation soit classique et rustique ou élégante et moderne, les parements en pierre naturelle de Brachot habillent vos murs ou façades en leur conférant un cachet unique, à l'intérieur comme à l'extérieur. Ces fines bandes de pierres naturelles taillées sont regroupées sur une plaquette, ce qui accélère et facilite leur pose.

Les parements en pierre naturelle confèrent à vos murs une finition brute et authentique. Vous avez le choix parmi différents matériaux et types, dans une palette de couleurs allant des teintes sombres - rouille, brun et noir - aux teintes plus claires - gris clair, jaune et rose -, ce qui permet d'adapter ces panels à tous les styles. L'effet unique est garanti.

Rusty Slate - Stonepanels



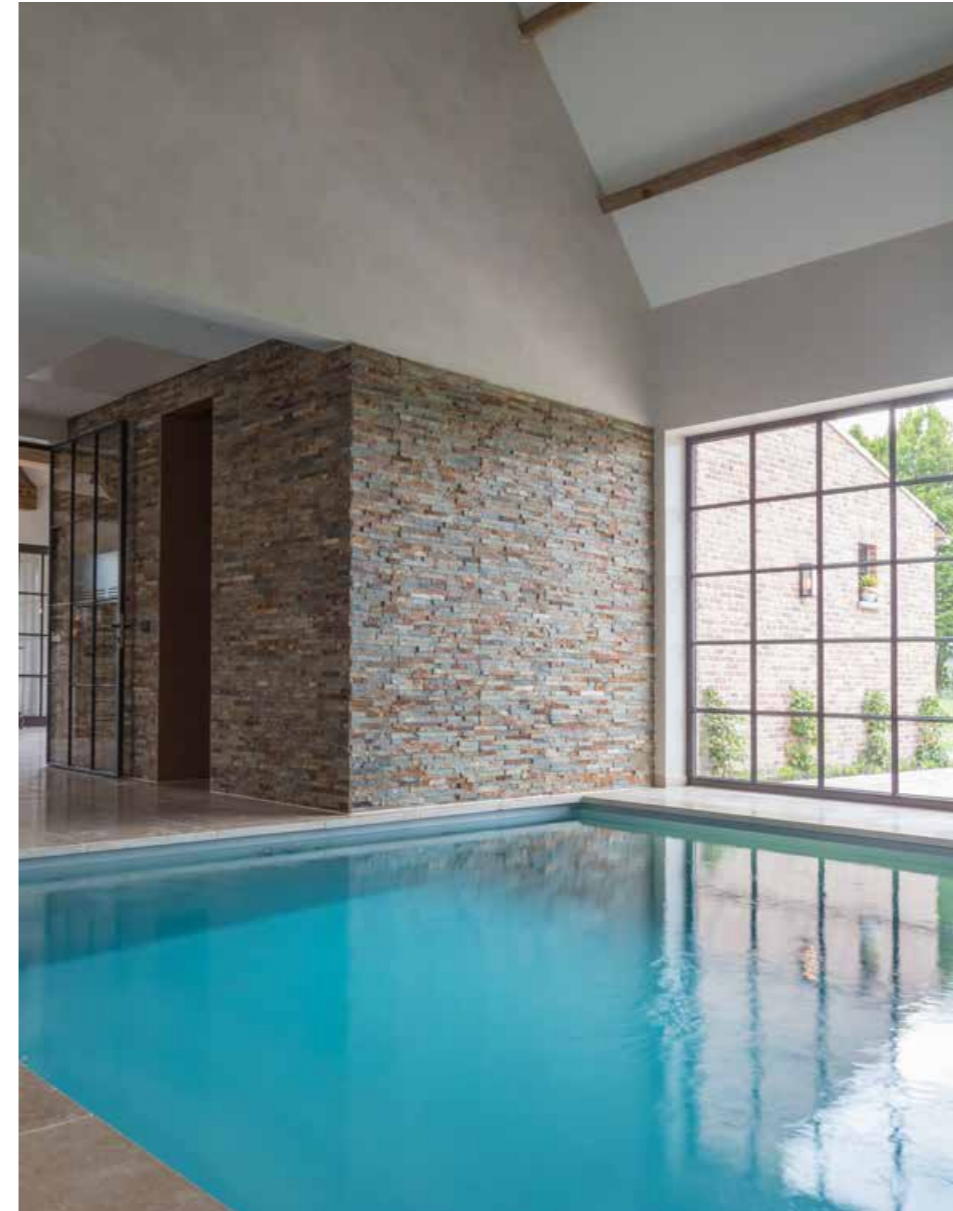
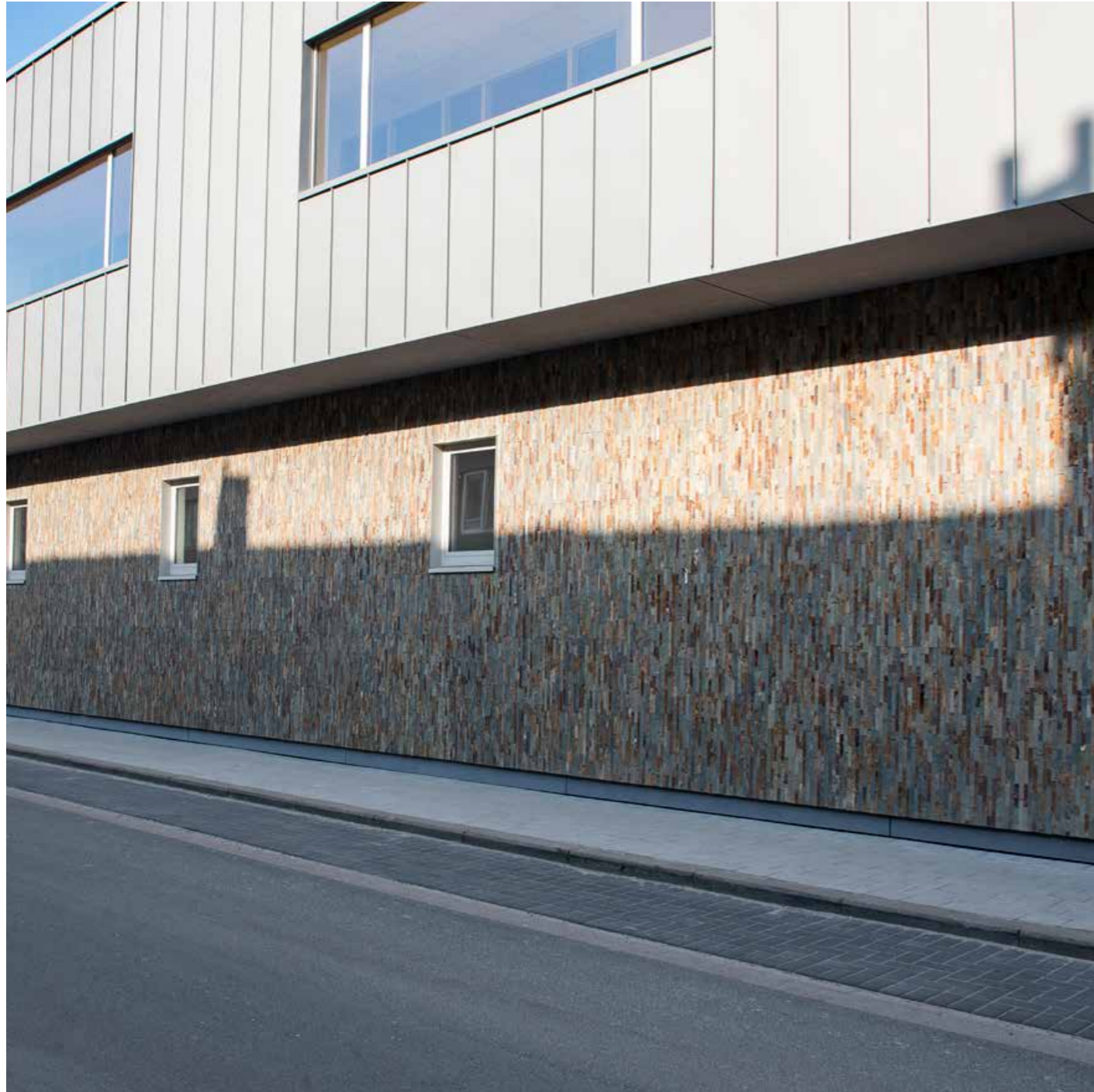

Ardesia Nera Stonepanels



Grey Pearl Stonepanels



Rusty Slate Stonepanels



Pour plus d'informations sur les finitions, les dimensions, les applications, l'entretien et la pose, consultez www.brachot.com

◇ parement — b-rocks

Les B-rocks captent tous les regards et transforment le mur le plus monotone en un véritable chef-d'œuvre. La finition clivée et la structure brute offrent un aspect robuste tout en garantissant une grande durabilité. Que vous optiez pour des B-rocks en quartzite ou en ardoise, leur robustesse crée de superbes cadres extérieurs, aux murs et façades caractéristiques. La pose des B-rocks est rapide et facile. Les pièces brutes de pierre naturelle sont montées sur un moule en béton pour une pose efficace.

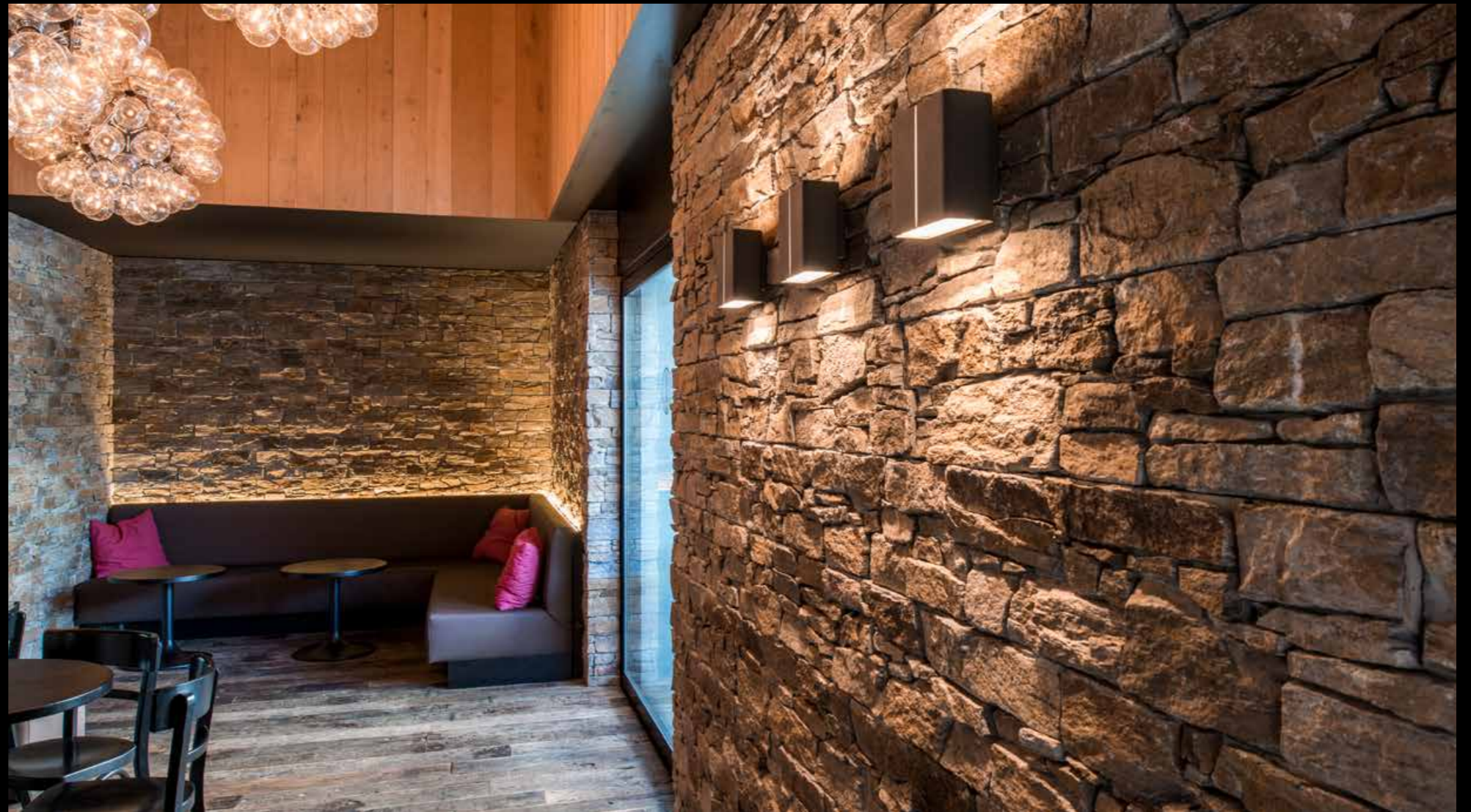

Rusty Quartz - B-Rocks



Grey Quartz
B-Rocks



Rusty Quartz
B-Rocks

◇ opus incertum

Le passé n'est jamais loin. L' "Opus incertum" reste un classique dans l'inconscient collectif. Cette technique de pose est utilisée depuis des siècles. Avec le retour de la mode « vintage », cette technique revient en force pour des finitions aussi bien intérieures que des terrasses ou des pas japonais. Par sa disposition ludique et irrégulière, vous donnez libre cours à votre inspiration artistique.

Alta Quartzite - Opus Incertum





Alta Quartzite



Kavalas

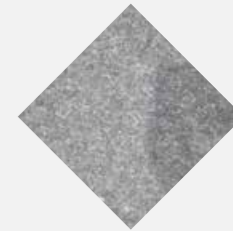

Gris Desierto



Gobi Yellow



Bronce Desierto



Pierre Bleue Belge

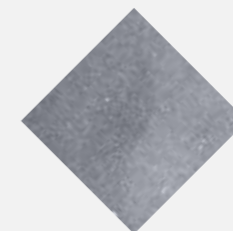

Kilkenny Limestone



Muschelkalk Mooser

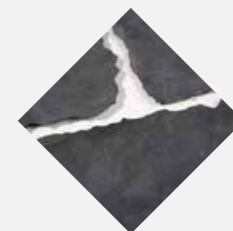

Black Slate



Pour plus d'informations sur les finitions, les dimensions, les applications, l'entretien et la pose, consultez www.brachot.com.

◇ les boules

Éléments décoratifs ronds pour l'extérieur en pierre naturelle

Chez Brachot, nous vous proposons également des éléments décoratifs exclusifs pour l'extérieur, en granit de Tarn. Ces formes rondes sont le résultat de centaines d'années d'altération naturelle des couches supérieures de la pierre, issue de nos propres carrières dans la région du Tarn. L'eau en est en grande partie responsable. Ces éléments décoratifs prennent la pierre naturelle dans sa forme la plus naturelle et élémentaire, pour la replacer telle quelle dans des espaces extérieurs. Ce granit est un matériau solide qui s'embellit avec le temps.

Des boules: Tarn



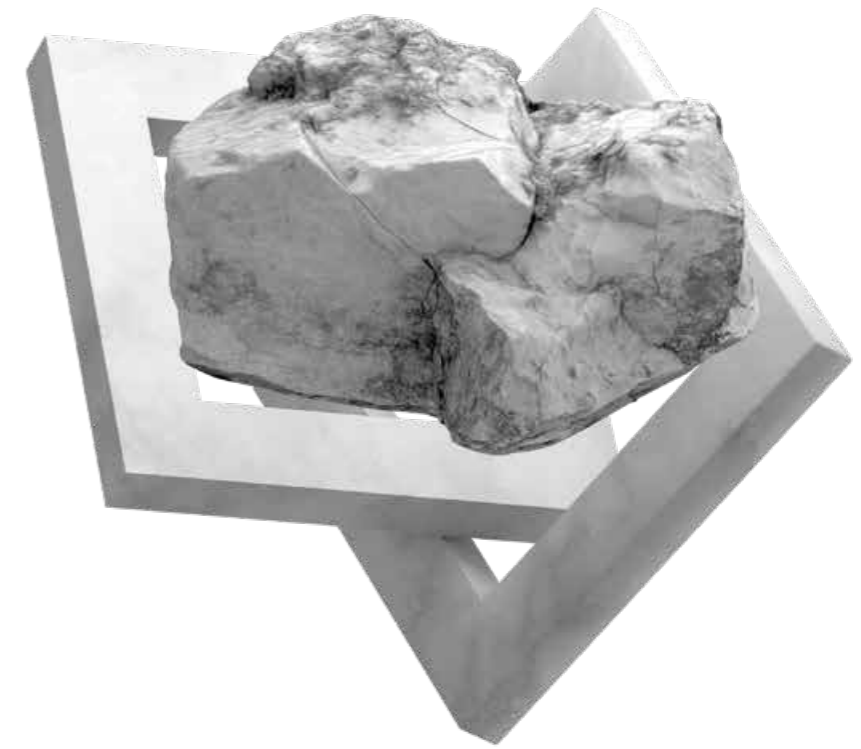

GRÈS CÉRAMÉ

CARACTÉRISTIQUES UNIQUES

Le grès cérame connaît un succès sans précédent. Logique : ses nombreuses possibilités en terme de design et sa facilité d'entretien ont de quoi séduire. Elle présente, en outre, d'excellentes propriétés antidérapantes.

Pepper Dark - Collection Naturals

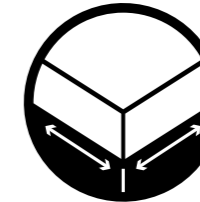

Rectifiées

Grâce à leurs côtés et épaisseurs rectifiés, les dalles offrent une facilité de pose incroyable, rapide et permettent de travailler avec des joints très fins.



Résistance au gel

Nos dalles de grès cérame pleine masse sont insensibles aux variations de température ainsi qu'à l'humidité. Nos dalles sont non gélives.



Antidérapantes

Les dalles atteignent une valeur antidérapante minimale R11, elles sont donc parfaitement conçues pour une utilisation extérieure. La surface antidérapante est élaborée afin de durer dans le temps.



Pose sur plots

De par leur calibrage parfait et leur légèreté, les dalles sont faciles à manipuler et facilitent amplement le travail des poseurs. Elles sont appropriées et préconisées pour une pose sur plots.

Les dalles d'extérieur en céramique sont de plus en plus appréciées. Elles vous permettent de façonner votre environnement extérieur dans le style qui vous plaît, du minimalisme épuré au charme rural. Les dalles d'extérieur en céramique de la marque Uniceramica sont réparties en cinq collections : Naturals, Tea-time, Cemento, Bluestone et Legno.

Legno Silver - Collection Legno



Collection Tea-time

Avec sa palette de couleurs chaudes et ses teintes subtiles du beige au gris, Tea-time confère à votre habitation un design épuré et minimaliste.

Ceppo Grey



Ivory Cream



Cappuccino Beige



Biscuit Grey

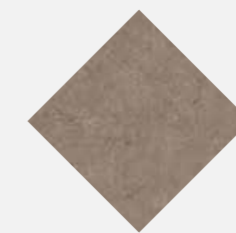

Biscuit Beige

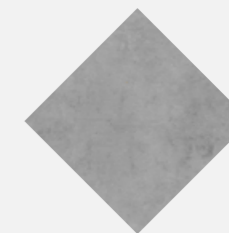

Silver Cream

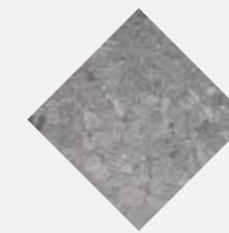

Ceppo Grey

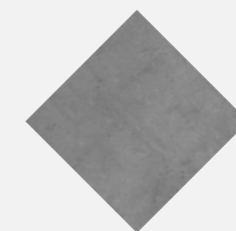

Anthracite Cream



Les dalles ont une épaisseur de 2 cm et sont rectifiées.

Collection Naturals

Une collection élégante, inspirée par la nature. Le must absolu, disponible dans différents designs en pierre naturelle : du travertin au basalte, en passant par le granite ou le quartzite. Les dalles conserveront leur couleur intense année après année, dans les circonstances les plus extrêmes.

Quartz Grey

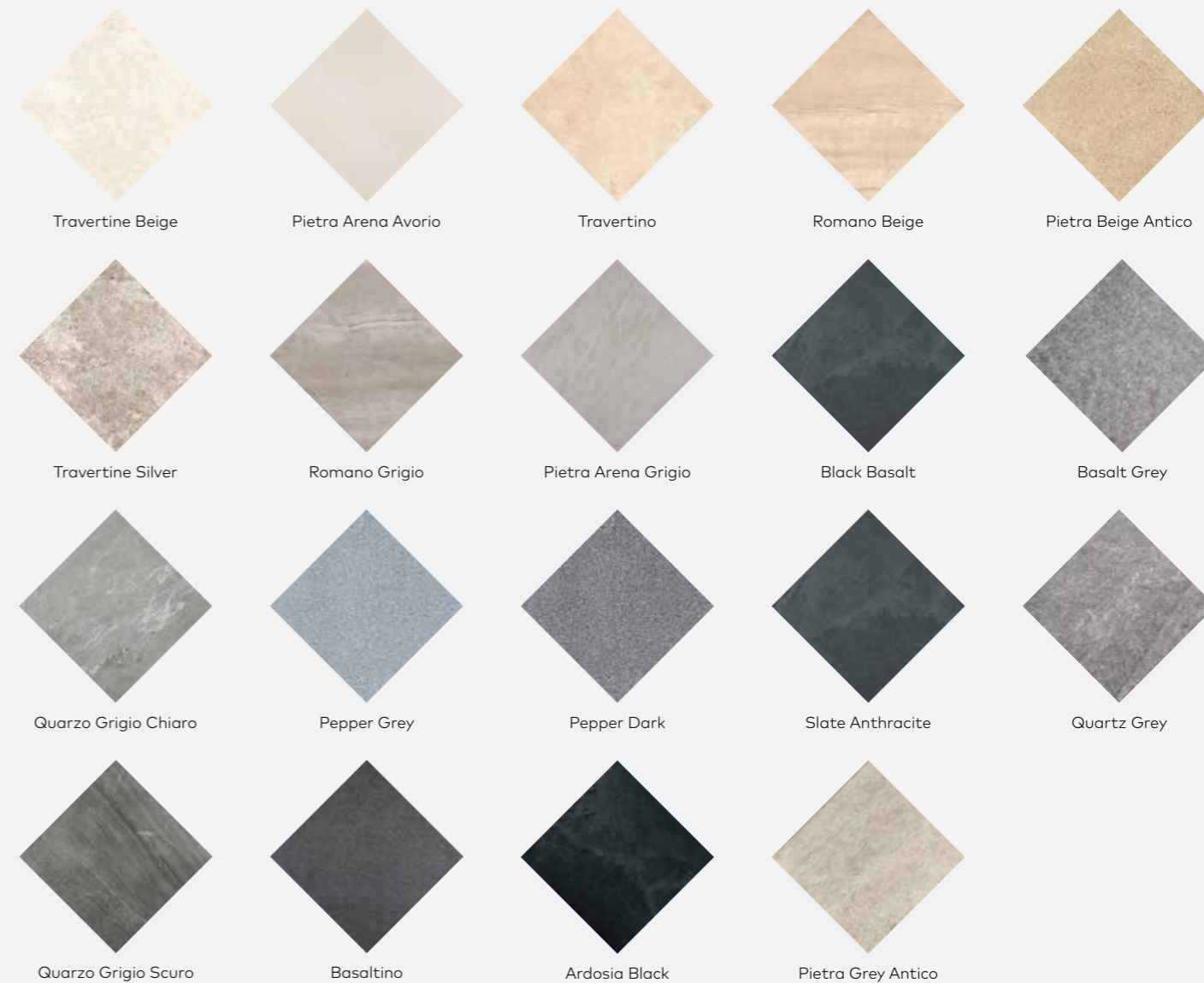

! Les dalles ont une épaisseur de 2 cm et sont rectifiées.

b conseil

Saviez-vous que... dalles d'extérieur en grès cérame sont incroyablement faciles à entretenir ? Cela est dû à leurs propriétés non poreuses et à leur totale résistance aux tâches.

Les dalles en grès cérame peuvent également être posées sans problème sur des pots. Grâce à leurs propriétés antidérapantes, elles rendent également votre terrasse particulièrement sûre.



**Collection Naturals
Romano Grigio**

Collection Bluestone

Profitez du charme intemporel de la pierre bleue. En matière de dessin, de structure et de surface, la collection Bluestone n'a rien à envier à l'original. Ces dalles au prix attractif sont résistantes, faciles à placer et à entretenir. Vous profiterez à vie d'une palette de teintes unique allant du gris clair au gris foncé.

Bluestone Light Grey



Bluestone Light Grey

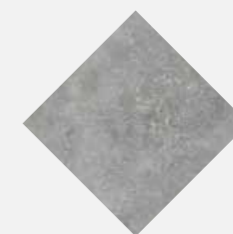

Belgian Blue

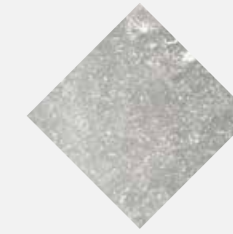

Belgian Blue Grey

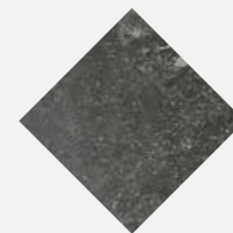

Belgian Blue Dark

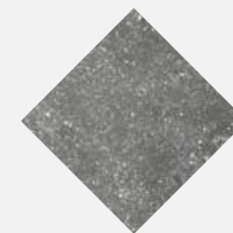

Belgian Blue Dark Grey



Belgian Black

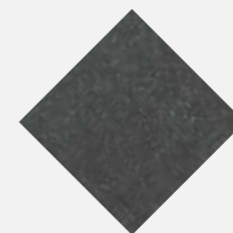

Bluestone Dark

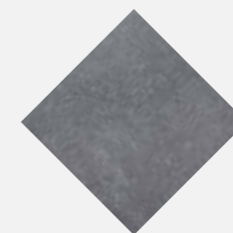

Bluestone Grigio



Les dalles ont une épaisseur de 2 cm et sont rectifiées.

Collection Cemento

Un look moderne et minimaliste. La collection Cemento reflète parfaitement la sensation attrayante et familière du béton. Ses dalles extérieurs en grands formats conviennent parfaitement à tous les styles de vie.

Cemento Light



Cemento Light



Cemento Dark



Concrete Beige

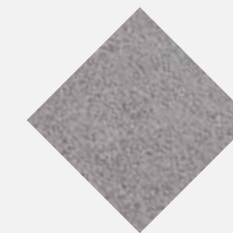

Concrete Grey

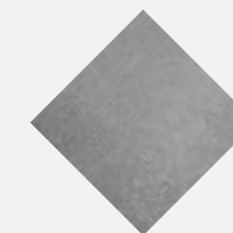

Concrete Dark



Les dalles ont une épaisseur de 2 cm et sont rectifiées.

Collection Legno

Profitez du meilleur des deux mondes. L'aspect chaleureux et naturel du bois, associé aux avantages des dalles en grès cérame extérieurs. Disponible en 3 couleurs, dans les tons marron, gris foncé et gris clair.

Legno Miele



Legno Miele

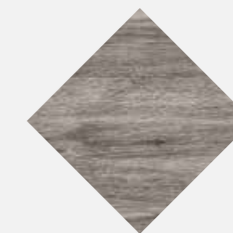

Legno Silver



Legno Luce



Les dalles ont une épaisseur de 2 cm et sont rectifiées.



margelles de piscine uniceramica

La forte demande de dalles d'extérieur en grès cérame de haute qualité implique que la gamme des finitions, telles que les margelles de piscine, doit être assortie.

Le type 1 propose des margelles de piscine traditionnelles avec bord droit. Le type 3 offre un aspect plus élégant grâce au bord avec talon. Ces deux types sont disponibles dans les matériaux très populaires de la gamme Uniceramica. Nos margelles de piscine font désormais aussi partie de cette collection.

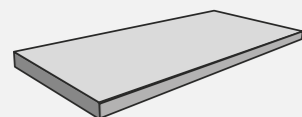

MARGELLES DE PISCINE TYPE 1
Avec bord droit et chanfrein.

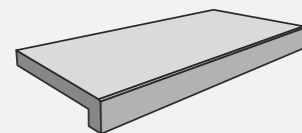

MARGELLES DE PISCINE TYPE 3
Bord droit avec talon.

Biscuit Beige - Collection Tea-time





Une sélection de notre gamme



Bluestone Light Grey
Collection Bluestone



Cemento Light
Collection Cemento

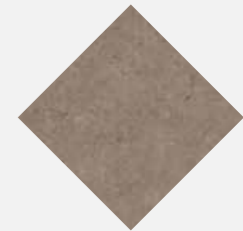

Biscuit Beige
Collection Tea-time



Biscuit Grey
Collection Tea-time

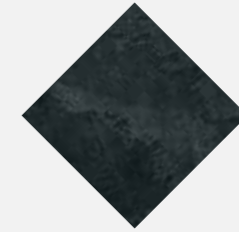

Ardosia Black
Collection Naturals

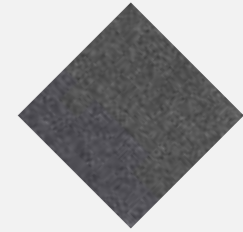

Basaltino
Collection Naturals

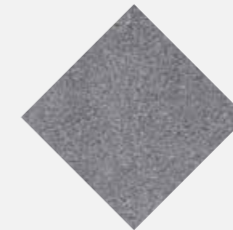

Pepper Dark
Collection Naturals



Uniceramica contient cinq collections : Naturals, Tea-time, Cemento, Bluestone et Legno. Des margelles de piscine sont possibles pour toutes les collections.

Comment entretenir des sols extérieurs en pierre naturelle ?

L'entretien de la pierre naturelle n'est que peu contraignant. Hormis un nettoyage en profondeur après la pose ainsi qu'un nettoyage annuel, vous pouvez donc laisser opérer la nature. Une grosse averse ou le soleil fera alors tout le travail à votre place.

Autre particularité de la pierre naturelle : c'est un matériau qui subit un processus de vieillissement naturel. Il est donc normal que votre terrasse, votre allée ou vos marches aient un aspect différent après quelques années. C'est précisément ce qui fait de la pierre naturelle un matériau aussi fascinant.

Le premier nettoyage (en profondeur)

Un nettoyage en profondeur s'impose après la pose et le jointoiement de vos dalles extérieures. En utilisant du **Lithofin MN Multi-Nettoyant**, vous éliminerez facilement le voile de ciment, le mortier de jointoiement et les poussières. Répétez l'opération jusqu'à ce que la surface soit parfaitement propre.

Nettoyage de printemps

Après le froid de l'hiver et la chute des feuilles en automne, il convient de nettoyer et nourrir en profondeur vos terrasses, allées, marches et murs en pierre naturelle. Utilisez pour ce faire du **Lithofin MN Nettoyant Extérieur**. Grâce à ce produit, vous éliminerez rapidement les tâches d'humidité, les traces foncées et les décolorations causées par les plantes, les arbres ou les fleurs. En quelques minutes seulement, vos surfaces en pierre seront comme neuves.

Entretien quotidien

Entretenir vos dalles extérieures en pierre naturelle au quotidien est simple comme bonjour. Une grosse averse fera en effet des merveilles, par exemple pour éliminer les tâches de gras après un barbecue. Laissez donc la nature faire son oeuvre !



Conseils

- ◆ N'utilisez jamais un nettoyeur haute pression. Le jet puissant endommagera les joints et dilatera les pores de la pierre, qui verdira donc plus vite.
- ◆ Votre terrasse a déjà bien vécu ? Éliminez les salissures générales, dues par exemple aux tâches de gras, résidus de produits d'entretien, pellicules lustrantes..., à l'aide du **Lithofin MN Multi-Nettoyant**.

Questions fréquentes

Vous avez malgré tout une tâche sur vos dalles extérieures et vous ne voulez pas attendre que la nature fasse son oeuvre ? Voici comment éliminer les tâches les plus courantes sur la pierre naturelle : consultez la fiche technique du matériau à la page suivante.

Besoin de produits d'entretien ?
Commandez-les facilement sur www.stonecare.be.
Uniquement pour la Belgique.

Sinai Pearl - Antico



Sols extérieurs en pierre naturelle

Vous avez malgré tout une tâche sur vos dalles extérieures et vous ne voulez pas attendre que la nature fasse son oeuvre ? Voici comment éliminer les tâches les plus courantes sur la pierre naturelle :

Nature de la tâche	Produit Lithofin
peinture béton diesel résine lasure pour bois cire de bougie colle peinture murale huile peinture à l'huile graisse végétale silicone huile de graissage tâches de peinture tâches de gras	Lithofin Lösefix
tâches de fruits herbe peinture au latex peinture murale en phase aqueuse suie vin	Lithofin MN-Multi-Nettoyant
tanin de merbau plâtre rouille sur du granit	Lithofin MN Enlève Ciment*
décoloration organique	Lithofin MN Nettoyant Extérieur
rouille sur pierres ferrugineuses	Lithofin BERO*
rouille sur pierres calcaires	Lithofin Rouille-Net (Rost-Ex)

* ne pas utiliser sur les pierres naturelles sensibles aux acides telles que la pierre calcaire et le marbre

Le bon entretien pour chaque type de pierre naturelle et de grès cérame

Découvrez et commandez le produit d'entretien adéquat en quelques étapes sur www.stonecare.be

Le choix de la pierre naturelle ou de grès cérame est un choix judicieux et durable. Pour que vous profitiez toute votre vie de ces matériaux, un bon entretien est essentiel.

Voici donc quelques conseils à garder en tête :

- Choisissez vos dalles et votre matériau en fonction de l'application.
- Utilisez le produit d'entretien adéquat.
- Récuser votre terrasse en profondeur après les mois d'hiver? Utilisez Lithofin Nettoyant Extérieur.
- L'entretien de votre terrasse ou de votre allée en pierre naturelle est un jeu d'enfant. Le mot d'ordre? «Vivre et laisser vivre.» Une averse peut faire des merveilles. Pour les dalles extérieures en grès cérame, c'est un peu différent; les produits adéquats sont disponibles sur www.stonecare.be.



Découvrez notre gamme de produits d'entretien pour la pierre naturelle et les dalles en grès cérame sur www.stonecare.be.
Uniquement pour la Belgique.

Un sol en pierre naturelle, c'est pour la vie

Ce dicton n'est vrai que si la pose s'effectue avec des produits de qualité appropriés. Brachot vous propose ainsi une série d'accessoires et de produits à cet effet. Ils ont tous été testés sur nos pierres naturelles et ont prouvé leur efficacité. Nous n'hésitons donc pas à nous porter garants pour ces produits s'ils sont appliqués comme il se doit.

- ◆ BELTRAFLEX
Mortier colle (par sac de 25 kg)
- ◆ BELTRAJOINT BEIGE
Mortier pour joints (par sac de 25 kg)
- ◆ BELTRAJOINT ANTHRACITE
Mortier pour joints (par sac de 25 kg)
- ◆ BELTRAMIX
Bidon 10 litres

Sinai Pearl - Sabbiatino



Prescriptions de pose des pierres naturelles

Généralités

Si vous optez pour un revêtement extérieur en pierre naturelle, vous devez tenir compte de son usage final. Est-ce pour une terrasse ou une allée de garage ? Il va de soi que le carrelage sera plus mince pour le premier usage que pour le second. Généralement, nous conseillons de poser des dalles d'une épaisseur de 3 cm. S'il n'y a aucun passage de voiture, des dalles de 2 cm suffiront (suivant la nature de pierre). Les schistes peuvent même être encore plus minces (variant de 1 à 1,5 cm). Commandez vos dalles en une fois. Des dalles issues de différents lots peuvent avoir des nuances de teintes.

De plus, vous devez tenir compte des chutes lors de la découpe (en fonction du format, de la taille, de la forme de la pierre naturelle ainsi que de l'espace à carreler). Pour les formats carrés, la perte peut être de 5 à 10%, pour les bandes de 3 à 5%. Pour certains matériaux, la perte causée par la pose peut être plus importante allant jusqu'à 10-15% lorsque le type de dallage comporte des lignes de cassure. Veuillez toujours consulter la fiche technique correspondant au matériau à poser.

Pour avoir une répartition harmonieuse de votre revêtement, nous conseillons de mélanger les dalles venant de différentes palettes.

Chaque jardin possède son propre caractère. Une terrasse carrée sera délimitée par le jardin : contre la façade arrière de la maison, contre une haie, une séparation ou au centre du jardin. Lorsque la largeur et la longueur sont égales, la terrasse carrée n'influencera pas la disposition du jardin. Des dalles posées en diagonale donnent l'impression d'avoir un jardin plus spacieux !

La terrasse idéale devra être plane afin que les chaises et les tables ne vacillent pas. Par contre, la terrasse ne devra être ni glissante, ni posséder une surface trop rugueuse afin de protéger les enfants lors d'éventuelles chutes.

Les dimensions des terrasses dépendent de leur utilisation. En général, nous pouvons dire qu'elles doivent être assez grandes pour une utilisation quotidienne qui correspond à 2,5 m² par personne assise plus un espace pour le passage de personnes autour du salon de jardin.

Une terrasse rectangulaire donnera un aspect plus large à votre jardin. Ce phénomène s'accroîtra si vous tenez compte de l'agencement des allées. Pour donner une apparence plus large à votre jardin, carreler la terrasse avec des largeurs égales au revêtement des allées. Vous pouvez renforcer cet effet en utilisant des couleurs contrastées. Si les allées doivent paraître plus longues, on alignera celles-ci en parallèle de la terrasse.

La largeur d'une allée de garage : la largeur moyenne d'une voiture est 1,8 m donc une allée de garage large de 2,5 m semble suffisante. Cette mesure est la taille standard d'une place de parking. Cependant une largeur de 3,2 à 3,5 m n'est pas forcément superflue si on souhaite décharger sa voiture avec les portières ouvertes.

Veillez à carreler votre terrasse à hauteur de votre façade et sous le niveau des eaux stagnantes.

Les eaux stagnantes sont les grandes ennemies des pierres. C'est pourquoi il faut penser dès le début à un bon drainage des fondations. Une chape perméable est un atout non négligeable. De plus, une légère inclinaison de la

terrasse permettra à l'eau de s'écouler plus facilement. Vous pouvez vous baser sur une inclinaison de 1 à 2 cm par mètre. Veillez bien sûr que cette inclinaison soit vers le jardin et non vers la maison !

Lors de la pose, ne placez jamais les dalles contre la façade mais prévoyez plutôt un joint de dilatation. La pierre naturelle va se dilater par période ensoleillée et se compresser par temps froid. Si l'on oublie le joint de dilatation, ce phénomène ne pourra pas se produire de façon normale et les dalles se fissureront. Prévoyez donc toujours un tel joint entre la terrasse et la façade, de préférence un joint souple et imperméable (kit antigel ou profile).

Respectez toujours les règles suivantes concernant les joints de dilatation pour grandes terrasses : des joints de dilatation au travers du sable stabilisé sont indispensables pour :

- Teintes plus foncées au soleil : terrasse supérieure à 25 m² ou d'une longueur de plus de 5 m.
- Teintes plus claires au soleil : terrasse supérieure à 36 m² ou d'une longueur de plus de 6 m.
- Teintes plus foncées à l'ombre : terrasse supérieure à 36 m² ou d'une longueur de plus de 8 m.
- Teintes plus claires à l'ombre : terrasse supérieure à 36 m² ou d'une longueur de plus de 10 m.

Attention : pour les lamelles, ces normes sont plus strictes (voir le point 5 ci-dessous).

Ne placez jamais les dalles les unes contre les autres. Concernant le rejointoiement, on peut se baser sur un joint très fin (4 à 5 mm) pour les matériaux lisses, comme la Pierre Bleue par exemple. Cependant, toutes les pierres naturelles ne sont pas aussi calibrées en longueur et largeur. La pose avec des joints de 8 à 10 mm est assez courante et permettra d'augmenter la rapidité du rejointoiement. Un tel rejointoiement est conseillé pour les terrasses. Dans la plupart des cas, le nettoyage des dalles posées est impossible parce qu'il pourrait y avoir trop de restes de ciment sur la surface brute. C'est pourquoi, vous devez utiliser un fer à joint le plus fin possible (5 mm).

De préférence, ne posez jamais une dalle avec un joint éclaté ou à moitié encolé. Néanmoins, certains matériaux de notre gamme sont suffisamment épais et durs pour le permettre.

Ne faites pas glisser les dalles les unes contre les autres afin d'éviter la formation de griffes. En cas de pose de pierre naturelle à l'extérieur, ne perdez pas de vue qu'en plus des tensions mécaniques, les tensions de forces les plus importantes seront dues au climat. Nous pensons particulièrement aux alternances de temps humide et sec qui caractérisent nos latitudes. A côté de ceci, nous avons également les tensions causées par l'activité humaine comme le passage piétonnier, la circulation, ... qui ont aussi leur influence sur le revêtement.

Pour les schistes et quartzites, il est préférable de badigeonner le dos des dalles avec une barbotine, qui est en fait une composition de Beltramix, de sable blanc et de ciment blanc. A appliquer au moins 24 h avant la pose.

1. Pose sur une chape en béton drainant

Pour une terrasse, la fondation doit être posée sous la ligne de gel, environ 40 cm sous le pas du revêtement.

- Fondation drainante en béton, bien sèche et damnée d'environ 20 à 30 cm
- Béton granuleux d'environ 15 cm. Composition : 150 kg ciment par m² de granulats 8/22 ou 10/22
- Lit de sable stabilisé d'environ 5 cm. Composition : sable du Rhin 0/5 ou 0/7 cm mélangé à du ciment blanc, légèrement humide et sans grumeaux. Proportion : 9 parts de sable pour 1 part de ciment
- Mortier de pose de maximum 3 cm. Les dalles seront posées en plein bain de mortier. Composition : sable blanc 0/2 mm mélangé avec du ciment blanc Proportion : 4 parts de sable pour 1 part de ciment
- Carrelage

2. Pose sur une chape en béton

Evitez une pose sur béton, car le béton est très peu poreux et l'eau risque donc de stagner à la surface et de geler en hiver. De plus, le béton se contracte très vite et peut causer des fissures dans le dallage.

A. Vous posez une chape armée de min 5 cm – laissez-la suffisamment sécher (min 28 jours). Ensuite vous pouvez coller les dalles calibrées (Beltraline) à l'aide d'une colle adaptée (type Beltraflex). L'avantage de cette méthode est que la terrasse n'entre pas en contact avec le béton et peut donc faire face aux changements climatiques.

B. Méthode traditionnelle : lit de sable stabilisé + mortier puis revêtement (voir au point 1).

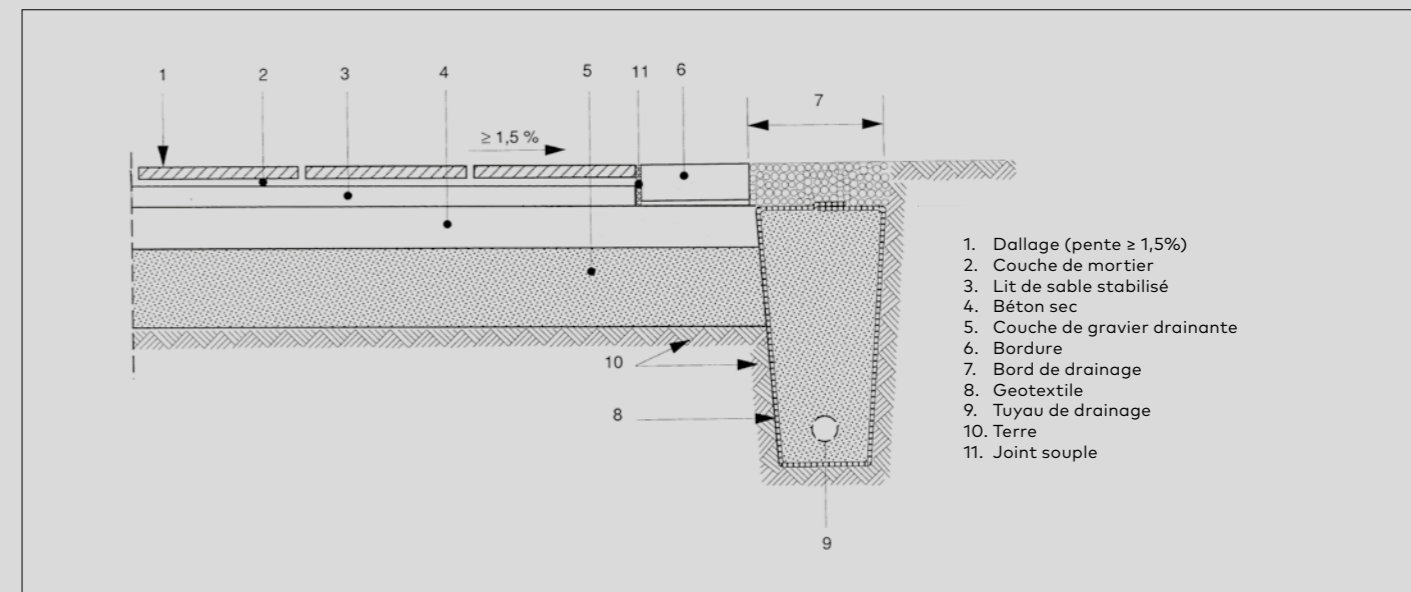

1. Dallage (pente ≥ 1,5%)
2. Couche de mortier
3. Lit de sable stabilisé
4. Béton sec
5. Couche de gravier drainante
6. Bordure
7. Bord de drainage
8. Geotextile
9. Tuyau de drainage
10. Terre
11. Joint souple

3. Pose sur plots

Cette méthode est surtout utilisée pour la pose sur balcon ou terrasse de toit. Néanmoins, on peut aussi l'utiliser pour la pose de terrasse au rez-de-chaussée si aucune voiture ne roule dessus. Attention : pour ce genre de pose, les dalles devront avoir une épaisseur minimale ! Surtout pas plus mince que 4 cm indépendamment de la nature du matériau. La chape doit être bien uniforme. Si elle ne l'est pas, on peut la corriger avec du roofing. Les plots définiront la largeur des joints ouverts.

4. Pose sur des sacs de mortier

Méthode utilisée dans les mêmes cas que pour la pose sur plot. Les dalles sont posées sur des sacs en plastique remplis de mortier. Vous déterminez vous même la largeur des joints (4 à 5 mm). En utilisant des croisillons, vous pourrez toujours garder la même largeur de joints. Aussi longtemps que le mortier ne durcit pas dans les sacs, vous pouvez poser les dalles.

5. Pose des panels

Comme revêtement de sol

1. Pose sur une chape en béton drainant

- Pour une terrasse ou pavage, il faut que la fondation soit en dessous de la zone de gel, c'est à dire plus ou moins 40 cm sous le sol. Veuillez aussi consulter les fiches du cstc n° 4/1990 – 6ème cahier.
- Chape drainante en gravier, bien étalée et compacte d'environ 20 à 30 cm.
- Béton granuleux d'environ 15 cm. Composition : 150 kg de ciment par m³ - granulats 8/22 ou 10/20.
- Lit de sable stabilisé d'environ 5 cm. Composition : sable de rivière 0/5 ou 0/7 mm, mélangé à du ciment blanc légèrement humide et sans grumeaux. Proportion : 9 parts de sable pour 1 part de ciment.
- Couche de mortier de max 3 cm. Les panels doivent être posées en plein bain de mortier, donc pas de petits tas sur les 4 coins ! Composition : sable blanc 0/2 mm mélangé à du ciment blanc. Proportion : 4 parts de sable pour 1 part de ciment.
- Lamelles.

2. Pose sur une chape en béton:

- Evitez une pose sur béton, car le béton est très peu poreux et l'eau risque donc de stagner à la surface et de geler en hiver. De plus, le béton se contracte très vite et peut causer des fissures sur vos panels.
- Si vous optez néanmoins pour une structure en béton, alors suivez ces conseils : posez un tapis drainant sur le béton (par ex traubamat de schlüter). Vous avez ensuite 2 possibilités :
 - 2.A Vous posez une chape armée de min 5 cm – laissez-la suffisamment sécher (min 28 jours). Ensuite, vous pouvez coller les panels à l'aide d'une colle adaptée (type beltraflex). L'avantage de cette méthode est que la terrasse n'entre pas en contact avec le béton et peut donc faire face aux changements climatiques.
 - 2.B Méthode traditionnelle : lit de sable stabilisé + mortier puis revêtement (voir au point 1).

Pour les points 1 et 2 : si la surface est supérieure à 20 m² ou la longueur à 3 mètres (exposée au soleil) ou 5 mètres (non exposée) il faut prévoir un joint de dilatation à travers le lit de sable et le mortier (1) ou la chape (2). Au point de raccord avec la façade, il faut également prévoir un joint de dilatation souple et imperméable (type mastic ou profilé). Le revêtement doit être posé sur une pente de 1,5% afin d'éviter autant que possible toute stagnation d'eau : la pente doit permettre à l'eau de s'éloigner du bâtiment. La jonction du revêtement avec la façade doit se situer sous le niveau des membranes d'étanchéité de la façade. La largeur du joint est de 4 à 6 mm. Le mortier de rejointoiement conseillé est le Beltrajoint. Pour la pose des panels – finition Stoneskin et clivée, il ne faut pas prévoir de joints. Pour la pose dans les coins, nous vous conseillons de couper les panels en onglet ou d'utiliser les pièces d'angles.

Comme revêtement mural

Pour une pose facile, les panels sont à poser à l'aide du Beltraflex sur une chape sèche et suffisamment accrochante (min 0,5 et max 1,5 cm d'épaisseur).

Un double encollage est indispensable, il faut donc étaler ce ciment-colle sur le dos des panels et la surface à couvrir.

Après la pose, il faut absolument éviter d'asperger les panels d'eau et les joints doivent rester ouverts (par temps humide, min 3 jours !), afin de favoriser l'évaporation de l'humidité. La largeur du joint dépend du matériau (nous vous conseillons de consulter la fiche technique correspondante). Le ciment de rejointoiement est le Beltrajoint. Afin d'éviter tout voile de ciment, nous vous conseillons de nettoyer soigneusement chaque lamelle lors du rejointoiement.

Pour la pose des panels – finition Stoneskin et clivée, il ne faut pas prévoir de joints.

6. Installation B-rocks

Les B-rocks doivent être placés avec Beltraflex (min 0,5 et max 1,5 cm d'épaisseur) sur une surface sèche et suffisamment adhérente. Un double encollage est essentiel, à savoir l'arrière des panels et le mur en lui-même doivent être complètement couverts de mortier-colle. Pour le placement d'éléments comme des revêtements muraux, il n'est pas nécessaire d'ajouter des joints.

Pour former un angle, vous pouvez utiliser les pièces d'angle. Après avoir posé le matériau, il convient de ne pas l'asperger d'eau.

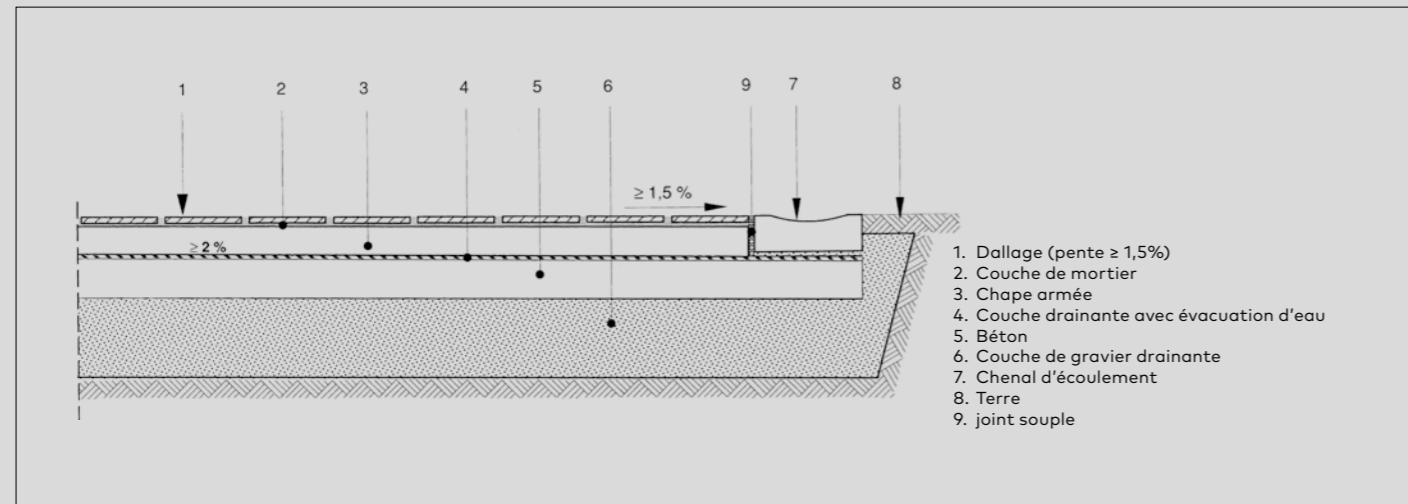

Comment entretenir des dalles d'extérieur en grès cérame ?

Les dalles en grès cérame sont fabriquées à partir de matières premières de qualité supérieure, sont pressées à très haute pression et sont cuites à température élevée. Elles résistent au gel et conviennent donc aux espaces extérieurs.

En raison d'une absorption modérée de l'eau, les dalles en grès cérame ne nécessitent pratiquement pas d'entretien : la saleté, la mousse et les moisissures ne peuvent en effet pas adhérer à la surface. Pour atteindre le meilleur résultat à long terme, il convient toutefois d'entretenir votre terrasse comme il se doit.

Étape 1

Après la pose, nettoyez la terrasse avec du **Lithofin KF Enlève-Ciment** pour éliminer le voile de ciment et les restes de mortier.

Étape 2

Nettoyez régulièrement les dalles avec du **Lithofin KF Nettoyant Intensif** dilué dans de l'eau. Frottez, laissez poser 5 minutes et rincez à l'eau.



Conseils

- Évitez d'utiliser des scellants et des produits d'entretien huileux, sinon un film gras se formera sur la surface en raison de la faible porosité du grès cérame.
- Respectez toujours les conseils d'utilisation figurant sur l'emballage des produits d'entretien.

Questions fréquentes

Comment éliminer les tâches de gras du barbecue sur les dalles de terrasse ?

La pluie et le soleil peuvent faire disparaître les tâches d'elles-mêmes. Vous voulez les éliminer plus rapidement ? Nettoyez alors votre terrasse avec du **Lithofin KF Nettoyant Intensif**.

Comment éliminer les tâches de feuilles, de fruits et de terre sur les dalles de terrasse ?

Le **Lithofin MN Nettoyant Extérieur** a été spécialement conçu pour le nettoyage en profondeur des surfaces en pierre extérieures telles que les terrasses, les allées et les marches. Ce produit d'entretien est idéal pour faire disparaître les décolorations ou tâches causées par les arbres, les fleurs ou les plantes.

Besoin de produits d'entretien ? Commandez-les facilement sur www.stonecare.be. Uniquement pour la Belgique.

Silver Cream - Collection Tea-time



Prescriptions de pose du grès cérame

Général

- Après la livraison sur chantier, les dalles doivent être correctement protégées contre la pluie et le vent.
- Dans la mesure du possible, un matériau cassé ou endommagé servira de découpe.
- Il est nécessaire d'effectuer un contrôle avant la pose, car la pose vaut pour acceptation.
- Mélanger les dalles avant la pose pour obtenir une répartition harmonieuse des couleurs et des nuances.

Points d'attention

- Le raccord du carrelage à la façade doit être inférieur au niveau de la membrane d'étanchéité à l'eau dans le mur.
- Des joints doivent être prévus le long de tous les éléments fixes autour de la terrasse et sur la terrasse : façades, bordures, piliers, ...
- Prévoir des joints de dilatation suffisants: pour les zones exposées au soleil, tous les 25m² ou 5mc ; pour les surfaces non exposées au soleil, tous les 36m² ou 8mc.
- Poser les dalles avec une pente de 1,5% - en s'éloignant de la façade - pour éviter la stagnation de l'eau en surface.
- La largeur minimale du joint à l'extérieur est de 5 mm. Un nettoyage unique est possible environ 4 semaines après le jointolement au moyen d'un enlève ciment (p. ex. LithoPin KF Enlève Ciment) pour éliminer le voile et les restes de ciment.

1. Pose sur sous-couche drainante

- Sous-fondation : minimum 15 cm de graviers - 10 cm bien damés.
- Fondation : béton maigre ou granuleux d'au moins 10 cm. Composition : 150 kg de ciment par m³ de granulats 8/22 ou 10/20.
- Chape armée : minimum 5 cm. Composition : sable de rivière lavé (0/5mm) mélangé à max. 250 kg de ciment par m³ de sable.
- Double encollage (surface de contact 100%).
- Dalles d'extérieur en grès cérame.

2. Pose sur chape de béton

- Sous-fondation : minimum 15 cm de graviers - bien damés.
- Fondation : béton maigre ou granuleux d'au moins 10 cm. Composition : 150 kg de ciment par m³ de granulats 8/22 ou 10/20.
- Chape armée : minimum 5 cm. Composition: sable de rivière lavé (0/5 mm) mélangé avec un maximum de 250 kg de ciment par m³ de sable.
- Double encollage (surface de contact 100%).
- Dalles d'extérieur en grès cérame.

3. Pose sur plots

- Le support, sur lequel les plots de support de dalles doivent être posés, doit être suffisamment robuste et porteur.
- Veillez à éviter toute stagnation d'eau sur le support, par exemple en créant une pente (\pm 2 cm par ml).
- Pour les dalles de plus de 60/60 cm, prévoyez un plot de support central supplémentaire. En fonction de leurs dimensions, les dalles rectangulaires requièrent 6 à 8 plots par dalle.

Uniceramica Travertine Silver - Collection Naturals



CRÉATEUR DE TENDANCES

SALLE D'EXPOSITION
TOTALEMENT RÉNOVÉE
AVEC PARC AMÉNAGÉ !

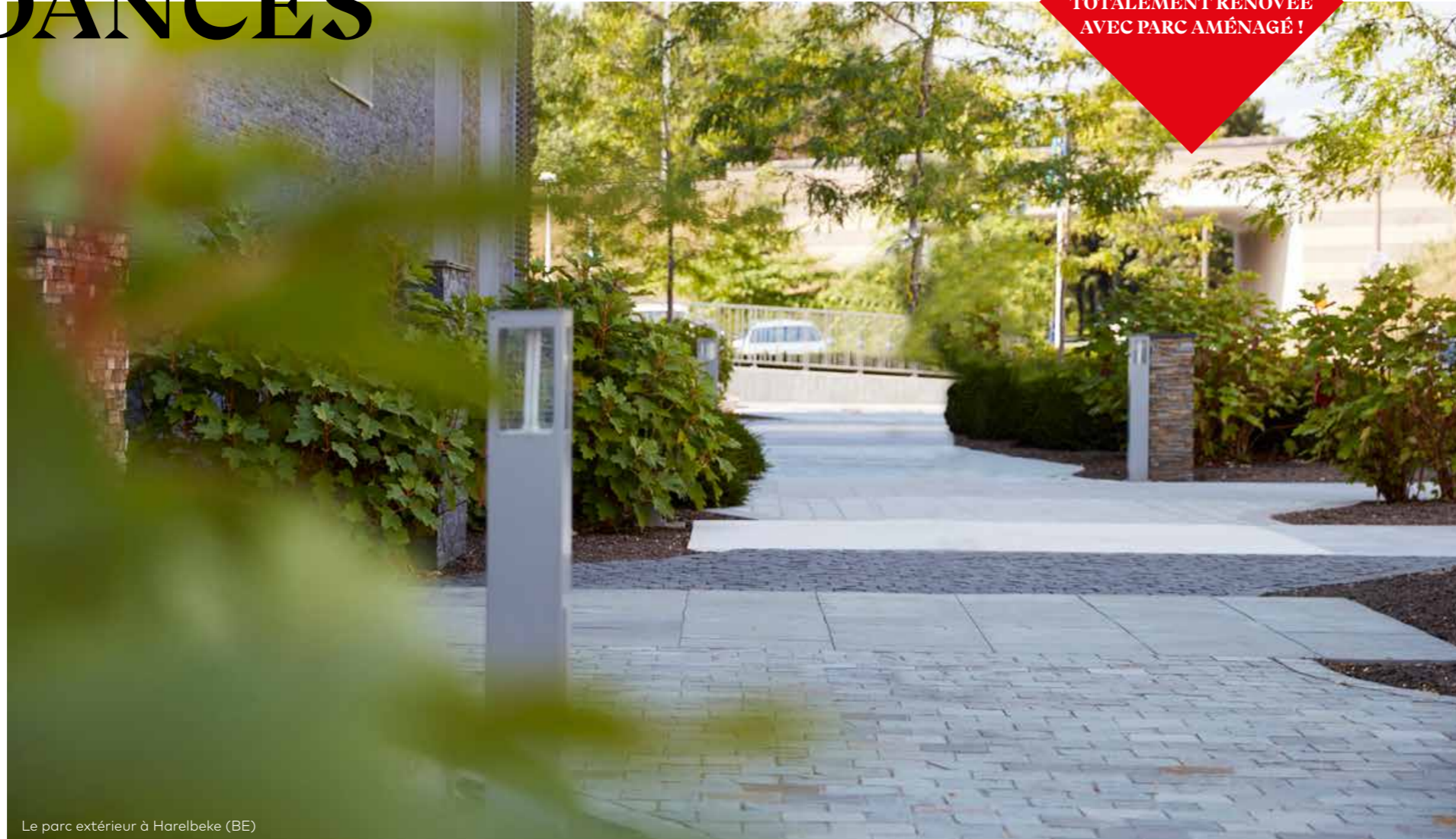

Le parc extérieur à Harelbeke (BE)

Showroom et parc Harelbeke (BE) et Brachot PACA (FR)

Dans nos salles d'exposition en France et à la Belgique, vous pouvez découvrir nos pierres naturelles pour l'intérieur et l'extérieur. Le parc extérieur aménagé est une magnifique source d'inspiration si vous cherchez des dalles en pierres naturelles ou des dalles en grès cérame pour applications extérieures. Dans tous les formats et toutes les finitions. Vous trouverez aussi des matériaux exceptionnels et de qualité pour l'aménagement de vos allées et l'habillage de vos murs ou de vos façades. Outre les dalles standards, Brachot propose également des modèles personnalisés. Vous bénéficiez donc d'une liberté totale dans le choix des matériaux, des dimensions et des possibilités de finition.

Demandez une visite guidée individuelle

Vous souhaitez passer avec votre client? Prenez rendez-vous en ligne pour une visite individuelle : vous aurez tout le temps de découvrir nos pierres naturelles et nos dalles en grès cérame. Nous nous ferons un plaisir de vous donner des conseils sur les différentes possibilités en termes de matériaux, de finitions, de formats et d'applications. Vous préférez chercher vous-même votre revêtement de sol ou de mur, pour un résultat unique? Choisissez vos dalles préférées dans le stock disponible. Découvrez la valeur ajoutée de nos matériaux et faites le bon choix pour chaque application.

Prenez rendez-vous sur www.brachot.com.



Brachot Harelbeke

Uniquement sur rendez-vous:
Du lundi au jeudi: de 9h à 17h
Le vendredi: de 9h à 16h
Le samedi: de 8h30 à 12h30
Venetiëlaan 22
8530 Harelbeke



Brachot France - Dépôt PACA

Uniquement sur rendez-vous:
Du lundi au jeudi : 8h00 - 17h00
Vendredi : 8h00 - 16h00
52 Impasse du Pont Rout
ZA du pont Rout
83460 Les Arcs Sur Argens, France

Photographie

- p. 1 Sinai Pearl - Sensato
Photo : Valerie Clarysse, Architecte : Exteria,
Constructeur de piscine : Orca Pools and Landscaping
- p. 9, 10 Sinai Pearl - Sensato
Photo : Nicolas Vantomme, Design : Tuinen Snaet,
Architecte : ARPLUS, Constructeur de piscine : Parydel
- p. 11 Kandla Grey - Pavés
Photo : Steve De Bruycker, Contractant : Bart Vervaeke
- p. 16 Kilkenny Limestone - Mix
Photo : Klaas Verdru
Kilkenny Limestone - Stonewashed
Photo et contractant : Tuinen Hoornaerts
- p. 18 Kilkenny Limestone - Différentes finitions
Photo : Klaas Verdru
- p. 20 Kilkenny Limestone - Sablé
Photo : Valerie Clarysse
- p. 21 Kilkenny Limestone - Bouchardé
Photo : Toon Grobet
- p. 29 Pierre Bleue Belge - Klinkstone
Photo : Gerald Van Rafelghem
- p. 30 Pierre Bleue Belge - Brut de sciage
Photo : Gerald Van Rafelghem
- p. 31 Pierre Bleue Belge - Hainaut Antic
Photo : Carrières du Hainaut
Pierre Bleue Belge - Enostyl Clair
Photo : Valerie Clarysse, Contractant :
Vermandele Tuinen
- p. 32 Pierre Bleue Belge - Vieux Castel Versailles et Arenado
Photo : Valerie Clarysse, Lieu : Showroom Harelbeke (BE)
- p. 40 Pepperino Dark
Photo : Gerald Van Rafelghem
- p. 48 Sinai Pearl - Sabbiatino
Photo : Klaas Verdru, Contractant : Trans-Beton
- p. 50 Muschelkalk Mooser - Sensato
Photo : Valerie Clarysse, Architecte : Tuinarchitectuur 13
- p. 52 Sinai Pearl - Antico
Photo : Valerie Clarysse, Architecte : Verfaille-Bouquet,
Contractant : Bebomat, Lieu :
De Kaleihoeve, Bavikhove (BE)
- p. 55 Tandur Grey - Brut
Photo : Valerie Clarysse
- p. 58 Travertin Classic Beige - Antico
Photo : Nick Cannaerts pour Home Sweet Home
- p. 61 Pietra Bicci - Sensato
Photo : Valerie Clarysse, Architecte : Jurgen Weyne
- p. 62 Noce - Sciage diamant
Photo : Valerie Clarysse
- p. 63 Pietra Bicci - Sensato
Photo : Klaas Verdru, Contractant : Blanken BVBA
- p. 66 Kandla White Beige - Brut
Photo : Valerie Clarysse, Contractant : Tuinen MD
Kandla Grey, Kandla Ochre en Mandana Red
Photo : Jacques Giral
- p. 67 Kandla Grey - Brut
Architecte : EX-IT Architectuur
- p. 79 Kilkenny Limestone - Flammé (façade) et Meulé bleu
(marches)
Photo : Klaas Verdru
- p. 80 Sinai Pearl - Antico
Photo : Valerie Clarysse, Contractant : Tuinen MD
- p. 89 Woodstone Grey - Stoneskin
Photo : Tom Lesaffer, Architecte : Arduenna - Etienne
Vancoppenolle, Lieu : Feestzaal Vaernewyck - Kurne (BE)
- p. 90,91 Ardesia Nera - Stoneskin Strips
Photo : Gerald Van Rafelghem
- p. 92 Woodstone Grey - Stoneskin Strips
Photo : Johny Umans, Architecte : Jelle Vandecasteele
- p. 97 Rusty Slate - Stonepanels
Photo : Valerie Clarysse, Architecte : Verfaille-Bouquet,
Contractant : Bebomat, Lieu : De Kaleihoeve, Bavikhove (BE)
- p. 99 Rusty Quartz - B-Rocks
Photo : Klaas Verdru, Lieu : Jules Bar, Courtrai (BE)
- p. 103 Alta Quartzite - Opus Incertum
Photo : Altaskifer
- p. 104 Bronze Desierto - Opus Incertum
Architecte de jardin : B&R Tuinen
- p. 119 Uniceramica Romano Grigio
Photo : Valerie Clarysse, Lieu : Showroom Harelbeke (BE)
- p. 131 Sinai Pearl - Antico
Photo : Valerie Clarysse, Architecte : Verfaille-Bouquet,
Contractant : Bebomat, Lieu : De Kaleihoeve, Bavikhove (BE)
- p. 135 Sinai Pearl - Sabbiatino
Photo : Gerald Van Rafelghem, Architecte d'intérieur :
Diederik Degraer
- p. 143 Uniceramica Travertine Silver
Photo : Francq Colors

CRÉATEUR DE VALEUR POUR LES GÉNÉRATIONS FUTURES

www.brachot.com

Brachot extrait, produit et distribue des matériaux de paysage et revêtements en pierre naturelle et en matériaux reconstitués. Avec ses 20 carrières, ses 7 sites de production et ses 15 centres de distribution à travers l'Europe et l'Afrique, Brachot contrôle l'ensemble de la production : de l'extraction au sciage et de la transformation à la distribution. Cela crée des possibilités infinies pour la production de blocs, de tranches, de dalles et de produits destinés à des projets spécifiques pour les applications intérieures et extérieures en pierre naturelle et en matériaux reconstitués.

L'innovation caractérise Brachot et ses Family Members. Ils innovent en matière de possibilités et d'applications, mais aussi au niveau de la production et de la distribution. Les machines et techniques les plus récentes permettent à l'ensemble du groupe de travailler plus vite, tout en garantissant une qualité plus élevée et une plus grande durabilité. C'est ce qui fait de Brachot l'un des meilleurs au monde.

BRACHOT DEINZE

E3-Iaan 86
9800 Deinze
+32 9 381 81 81
info.deinze@brachot.com

BRACHOT GRAND EST

25 Chemin de la Queue de l'Étang
88200 Saint-Étienne-lès-Remiremont
+33 3 29 61 31 31
info.grandest@brachot.com

BRACHOT PARIS

Zac II du Champ St. Julien
9 Rue Alfred Kastler, 94460 Valenton
+33 1 56 32 20 70
info.paris@brachot.com

BRACHOT PACA

52 Impasse du Pont Rout, Z.A. du Pont Rout
83460 Les Arcs Sur Argens
+33 4 83 08 81 00
info.paca@brachot.com

BRACHOT GRAND OUEST

Parc du Coglais, Z.A. St. Eustache
35460 Saint-Étienne-en-Coglès
+33 2 99 97 72 72
info.grandouest@brachot.com

GRANITARN

260 Route du Lac du Merle
81100 Burlats
+33 563 50 62 12
info.granitarn@brachot.com